

# aiwa

**COMPACT DISC STEREO SYSTEM**  
**SISTEMA ESTEREO CON REPRODUCTOR DE DISCOS COMPACTOS**  
**CHAINE STEREO AVEC LECTEUR DE DISQUES COMPACTS**

# Z-L70

**OPERATING INSTRUCTIONS**  
**MANUAL DE INSTRUCCIONES**  
**MODE D'EMPLOI**

**En** (English)

**E** (Español)

**F** (Français)

For assistance and information

***call toll free 1-800-BUY-AIWA***

(United States and Puerto Rico)

# ENGLISH

## WARNING

TO REDUCE THE RISK OF FIRE OR ELECTRIC SHOCK, DO NOT EXPOSE THIS APPLIANCE TO RAIN OR MOISTURE.

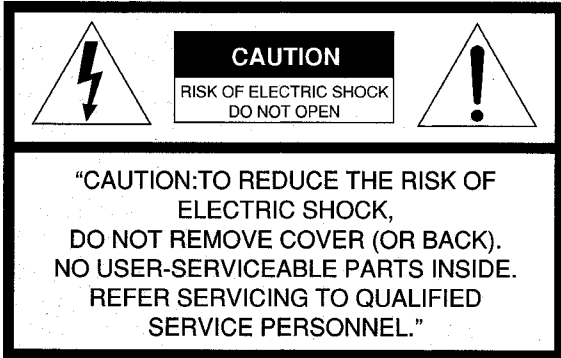

### Explanation of Graphical Symbols:

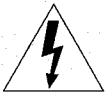

The lightning flash with arrowhead symbol, within an equilateral triangle, is intended to alert the user to the presence of uninsulated "dangerous voltage" within the product's enclosure that may be of sufficient magnitude to constitute a risk of electric shock to persons.



The exclamation point within an equilateral triangle is intended to alert the user to the presence of important operating and maintenance (servicing) instructions in the literature accompanying the appliance.

### Owner's record

For your convenience, record the model number and serial number (you will find them on the rear of your unit) in the space provided below. Please refer to them when you contact your Aiwa dealer in case of difficulty.

Model No.	Serial No. (Lot No.)
CX-ZL70	
SX-WZL70	
PX-E860	

## PRECAUTIONS

Read the Operating Instructions carefully and completely before operating the unit. Be sure to keep the Operating Instructions for future reference. All warnings and cautions in the Operating Instructions and on the unit should be strictly followed, as well as the safety suggestions below.

### Installation

- 1 Water and moisture** — Do not use this unit near water, such as near a bathtub, washbowl, swimming pool, or the like.
- 2 Heat** — Do not use this unit near sources of heat, including heating vents, stoves, or other appliances that generate heat. It also should not be placed in temperatures less than 5°C (41°F) or greater than 35°C (95°F).
- 3 Mounting surface** — Place the unit on a flat, even surface.

- 4 Ventilation** — The unit should be situated with adequate space around it so that proper heat ventilation is assured. Allow 10 cm (4 in.) clearance from the rear and the top of the unit, and 5 cm (2 in.) from each side.
  - Do not place the unit on a bed, rug, or similar surface that may block the ventilation openings.
  - Do not install the unit in a bookcase, cabinet, or airtight rack where ventilation may be impeded.
- 5 Objects and liquid entry** — Take care that objects or liquid do not get inside the unit through the ventilation openings.
- 6 Carts and stands** — When placed or mounted on a stand or cart, the unit should be moved with care. Quick stops, excessive force, and uneven surfaces may cause the unit or cart to overturn or fall.
 
- 7 Condensation** — Moisture may form on the CD pickup lens when:
  - The unit is moved from a cold spot to a warm spot
  - The heating system has just been turned on
  - The unit is used in a very humid room
  - The unit is cooled by an air conditioner
 When this unit has condensation inside, it may not function normally. Should this occur, leave the unit for a few hours, then try to operate again.
- 8 Wall or ceiling mounting** — The unit should not be mounted on a wall or ceiling, unless specified in the Operating Instructions.

### Electric Power

- 1 Power sources** — Connect this unit only to power sources specified in the Operating Instructions, and as marked on the unit.
- 2 Polarization** — As a safety feature, some units are equipped with polarized AC power plugs which can only be inserted one way into a power outlet. If it is difficult or impossible to insert the AC power plug into an outlet, turn the plug over and try again. If it is not still inserted easily into the outlet, please call a qualified service technician to service or replace the outlet. To avoid defeating the safety feature of the polarized plug, do not force it into a power outlet.
- 3 AC power cord**
  - When disconnecting the AC power cord, pull it out by the AC power plug. Do not pull the cord itself.
  - Never handle the AC power plug with wet hands, as this could result in fire or shock.
  - Power cords should be firmly secured to avoid being severely bent, pinched, or walked upon. Pay particular attention to the cord from the unit to the power socket.
  - Avoid overloading AC power plugs and extension cords beyond their capacity, as this could result in fire or shock.
- 4 Extension cord** — To help prevent electric shock, do not use a polarized AC power plug with an extension cord, receptacle, or other outlet unless the polarized plug can be completely inserted to prevent exposure of the blades of the plug.
- 5 When not in use** — Unplug the AC power cord from the power outlet if the unit will not be used for several months or more. When the cord is plugged in, a small amount of current continues to flow to the unit, even when the power is turned off.

# TABLE OF CONTENTS

## Outdoor Antenna

- 1 Power lines** — When connecting an outdoor antenna, make sure it is located away from power lines.
- 2 Outdoor antenna grounding** — Be sure the antenna system is properly grounded to provide protection against unexpected voltage surges or static electricity build-up. Article 810 of the National Electrical Code, ANSI/NFPA 70, provides information on proper grounding of the mast, supporting structure, and the lead-in wire to the antenna discharge unit, as well as the size of the grounding unit, connection to grounding terminals, and requirements for grounding terminals themselves.

Antenna Grounding According to the National Electrical Code

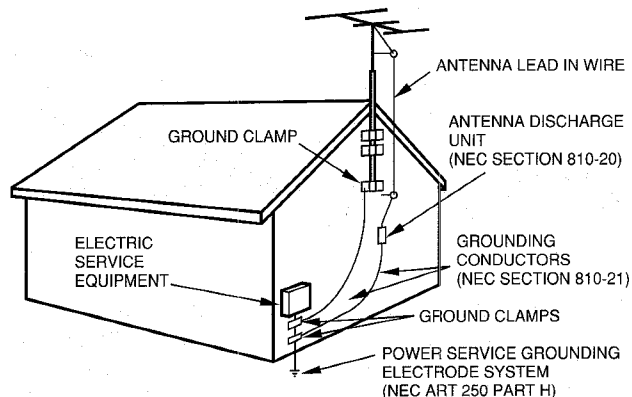

NEC-NATIONAL ELECTRICAL CODE

## Maintenance

Clean the unit only as recommended in the Operating Instructions.

## Damage Requiring Service

Have the units serviced by a qualified service technician if:

- The AC power cord or plug has been damaged
- Foreign objects or liquid have got inside the unit
- The unit has been exposed to rain or water
- The unit does not seem to operate normally
- The unit exhibits a marked change in performance
- The unit has been dropped, or the cabinet has been damaged

**DO NOT ATTEMPT TO SERVICE THE UNIT YOURSELF.**

## PREPARATIONS

CONNECTIONS .....	4
REMOTE CONTROL .....	6
BEFORE OPERATION .....	6

## SOUND

AUDIO ADJUSTMENTS .....	9
GRAPHIC EQUALIZER .....	10

## RADIO RECEPTION

MANUAL TUNING .....	11
PRESETTING STATIONS .....	12

## TAPE PLAYBACK

BASIC OPERATIONS .....	13
CONTINUOUS PLAY .....	14

## CD PLAYING

BASIC OPERATIONS .....	15
PROGRAMMED PLAY .....	17

## RECORDING

BASIC RECORDING .....	18
DUBBING A TAPE MANUALLY .....	19
DUBBING THE WHOLE TAPE .....	19
AI EDIT RECORDING .....	20
PROGRAMMED EDIT RECORDING .....	21

## KARAOKE

MICROPHONE MIXING .....	22
CD KARAOKE PROGRAM .....	23

## CLOCK AND TIMER

SETTING THE CLOCK .....	24
SETTING THE SLEEP TIMER .....	25
SETTING THE TIMER .....	25

## TURNTABLE

BASIC OPERATION .....	26
-----------------------	----

## OTHER CONNECTIONS

CONNECTING OPTIONAL EQUIPMENT .....	27
LISTENING TO EXTERNAL SOURCES .....	27

## GENERAL

CARE AND MAINTENANCE .....	28
TROUBLESHOOTING GUIDE .....	28
SPECIFICATIONS .....	29

PARTS INDEX .....	Back cover
-------------------	------------

En

# PREPARATIONS

## CONNECTIONS

### Check your system and accessories

**Z-L70**

CX-ZL70 Compact disc stereo cassette receiver  
 SX-WZL70 Front speakers  
 PX-E860 Stereo turntable

Remote control      AM antenna      FM antenna

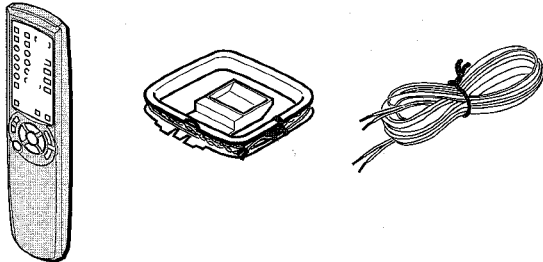

Operating Instructions, etc.

### Before connecting the AC cord

The rated voltage of your unit shown on the rear panel is 120 V AC. Check that the rated voltage matches your local voltage.

### IMPORTANT

Connect the speakers, antennas, and all optional equipment first. Then connect the AC cord.

There are no difference between the front speakers. Both speakers can be connected as L (left) or R (right).

### 1 Connect the right speaker to the main unit.

① Connect the speaker cord with the plug to the **SPEAKERS HIGH FREQ R** terminal.



② Connect the speaker cord with the white stripe to the **SPEAKERS LOW FREQ R +** terminal and the black cord to the **-** terminal.

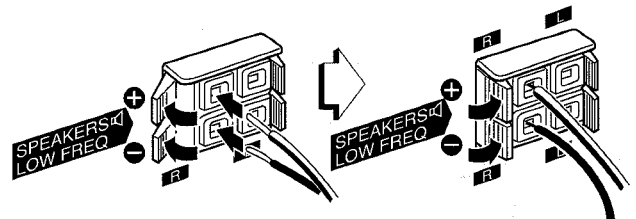

### 2 Connect the left speaker to the main unit.

Connect the speaker cord with the plug to the **SPEAKERS HIGH FREQ L** terminal, and another speaker cord to the **SPEAKERS LOW FREQ L** terminals in the same manner as step 1.

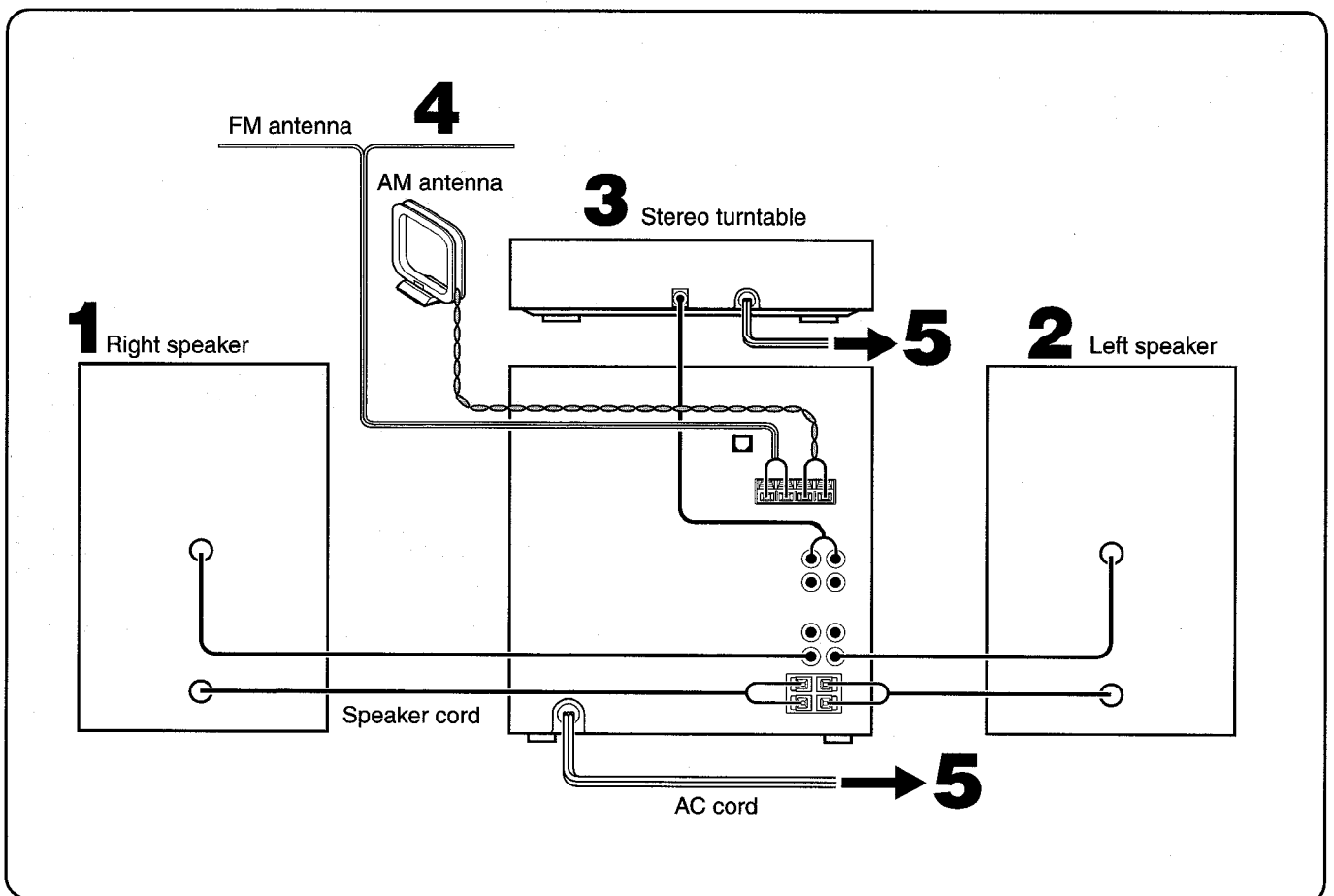

**3 Connect the stereo turntable to the main unit.**

Connect the red plug to **PHONO IN R** jack, and the white plug to **PHONO IN L** jack.

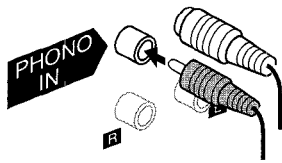

**4 Connect the supplied antennas.**

Connect the FM antenna to **FM 75 Ω** terminals and the AM antenna to **AM LOOP** terminals.

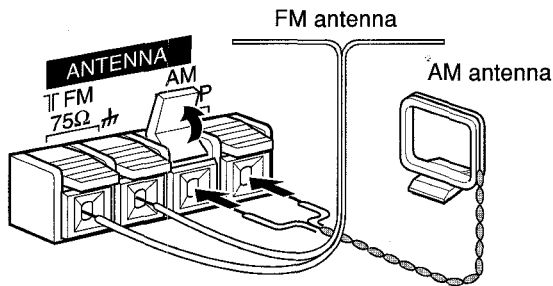

**5 Connect the AC cord to an AC outlet.**

- The game Demo will begin when the AC cord is plugged into an AC outlet. See page 8 "GAME DEMO" for details.

**To position the antennas**

**FM feeder antenna:**

Extend the antenna horizontally in a T-shape and fix its ends to a wall.

**AM loop antenna:**

Position to find the best reception.

**To stand the AM antenna on a surface**

Fix the claw to the slot.

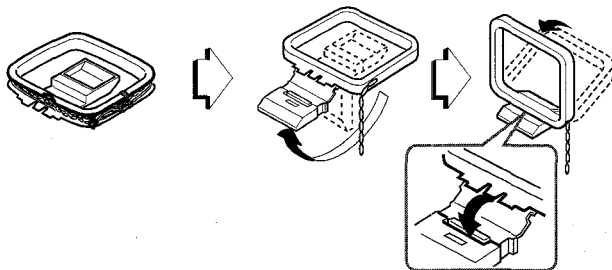

**NOTE**

- Be sure to connect the speaker cords correctly. Improper connections can cause short circuits in **SPEAKERS** terminals.

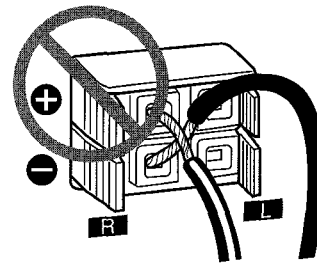

- Do not leave objects generating magnetism, such as credit cards, near the speakers, as the objects may be damaged.
- Do not bring the FM antenna near metal objects or curtain rails.
- Do not bring the AM antenna near other optional equipment, the stereo system itself, the AC cord or speaker cords, since noise will be picked up.
- Do not unwind the AM antenna wire.

**CONNECTING AN OUTDOOR ANTENNA**

For better FM reception, use of an outdoor antenna is recommended.

Connect the outdoor antenna to **FM 75 Ω** terminals.

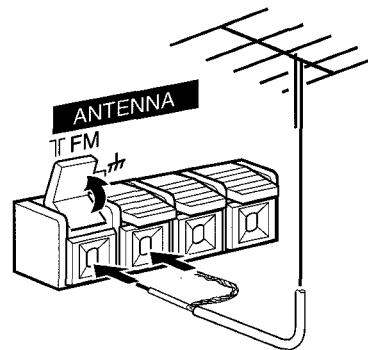

En

To connect other optional equipment → page 27.

## REMOTE CONTROL

### Inserting batteries

Detach the battery cover on the rear of the remote control and insert two R6 (size AA) batteries.

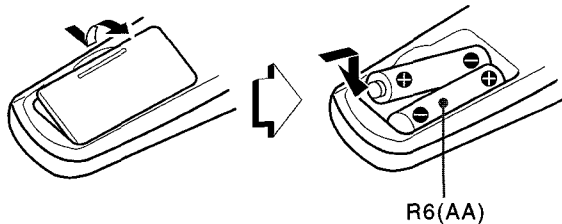

### When to replace the batteries

The maximum operational distance between the remote control and the sensor on the main unit should be approximately 5 meters (16 feet). When this distance decreases, replace the batteries with new ones.

### ▶/◀▶ PRESET on the remote control

The function is the same as that of ◀▶ on the main unit.

### NOTE

- If the remote control is not going to be used for an extended period of time, remove the batteries to prevent possible electrolyte leakage.
- The remote control may not operate correctly when:
  - The line of sight between the remote control and the remote sensor inside the display window is exposed to intense light, such as direct sunlight
  - Other remote controls are used nearby (those of a television, etc.)

## BEFORE OPERATION

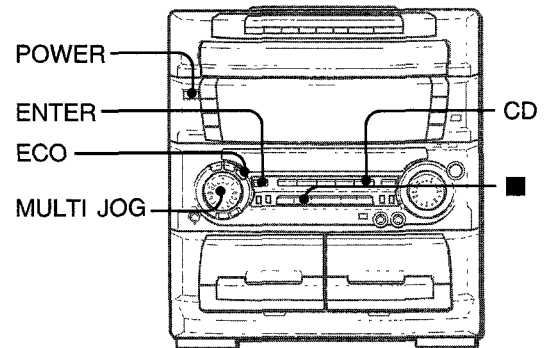

### To turn the power on

Press one of the function buttons (**TAPE**, **TUNER**, **PHONO**, **VIDEO/AUX** or **CD**).

Playback of the inserted disc or tape begins, or the previously tuned station is received (Direct Play Function).

**POWER** is also available.

### To turn the power off

Press **POWER**.

### Illumination guides

Whenever **POWER** or one of the function buttons is pressed, the buttons for the selected operation light up or flash.

*Example:* When **CLOCK** is pressed, **||SET**, **◀◀** and **▶▶** flash as a guide to setting the current time.

### Flash windows

The window on the top of the unit and the cassette decks light up or flash while the unit's power is on.

To turn off the light of the top window, press **■CLEAR** while pressing **CD**. To turn back on, repeat the above.

### Using the remote control

The instructions in this manual refer mainly to the buttons on the main unit. Buttons on the remote control with the same names as those on the main unit can be used as well.

### To change the brightness level of the display

- 1 Press **ECO** so that "ECO MODE" is displayed.
- 2 Within 4 seconds, turn **MULTI JOG** to display "DIM MODE", and then press **ENTER** within 4 seconds.
- 3 Within 4 seconds, turn **MULTI JOG** to select the dimmer mode as below.

The mode will be automatically set after 4 seconds. It will also be set if **ENTER** is pressed within 4 seconds after step 3.

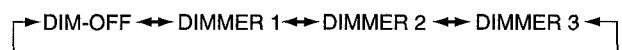

**DIM-OFF:** The normal display.

**DIMMER 1:** The illumination of the display is dimmer than usual.

**DIMMER 2:** The illumination of the display is dimmer than DIMMER 1.

**DIMMER 3:** The illumination of the display is dimmer than DIMMER 2. The spectrum analyzer, the window on the top of the unit, and the button lamps light off.

## SETTING POWER ECONOMIZING MODE

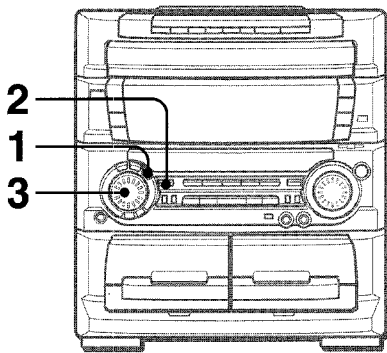

Setting this unit to power economizing mode reduces power consumption as follows.

- When the power is turned off, all the display lights turn off, and only the indicator on the **POWER** button lights. However, if the clock is not set, the game Demo (page 8), will begin when the power is turned off.
- If CD or tape does not play for 10 minutes or if there is no audio input from any connected external equipment for 10 minutes when VIDEO/AUX or PHONO is selected as the source, the power shuts off.
- The display brightens only when operating the unit. When the unit has not been used for 10 seconds, the brightness level switches to the mode previously selected in "DIM MODE". (Page 6)  
(If the display brightness level is set to "DIM-OFF", the brightness does not change. When the level is "DIMMER 3", the button lamps are also turned off.)

### 1 Press ECO.

"ECO MODE" will be displayed.

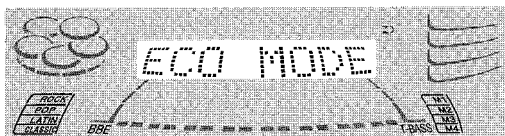

### 2 Press ENTER within 4 seconds.

The current power-economizing mode status will be displayed.  
If the power-economizing mode is OFF: ECO OFF  
If the power-economizing mode is ON: ECO ON

### 3 Turn MULTI JOG within 4 seconds to switch the power-economizing mode on or off.

Example: When "ON" is selected

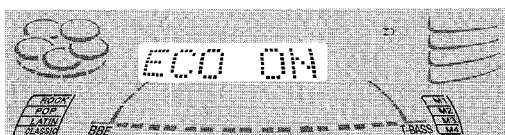

The mode will be automatically set after 4 seconds. It will also be set if **ENTER** is pressed within 4 seconds after step 3.

### Standby power consumption

If the power-economizing mode is OFF: 31 W  
If the power-economizing mode is ON: 2.5 W

### NOTE

To view the clock, press **CLOCK** so that the time is displayed for 4 seconds.

## 4-CHANNEL MULTI-AMPLIFIER SYSTEM

To provide reinforcement for the ultra-low frequencies, in addition to the Left/Right 2-channel amplifier used to reproduce mid-to-high-range frequencies, this system incorporates a second L/R 2-channel amplifier just for reproduction of ultra-low frequencies — making it, in effect, a 4-amplifier system. By utilizing discrete amplifiers for mid to-high-frequencies and low frequencies, high-quality sonic reproduction that is virtually free from distortion can be realized.

This Multi Amplifier System, which utilizes independent circuitry for the different frequency ranges, enables superb sonic reproduction free from distortion.

## BUILT-IN SUBWOOFER SYSTEM

The built-in subwoofer system has a separate subwoofer cavity area that is part of the loudspeaker cabinet structure, which acts as a sonic filter to cut distortion components. (In the Multi Amplifier System, the ultra-low frequency signals transmitted from their own independent amplifier are reproduced in this area.) This separate construction gives a clear, rich definition to bass reproduction and it can realize clear, well-defined mid-to-high frequency signals.

And AIWA's built-in subwoofer system incorporates a subwoofer capable of powerful, satisfying bass performance with true stereo separation.

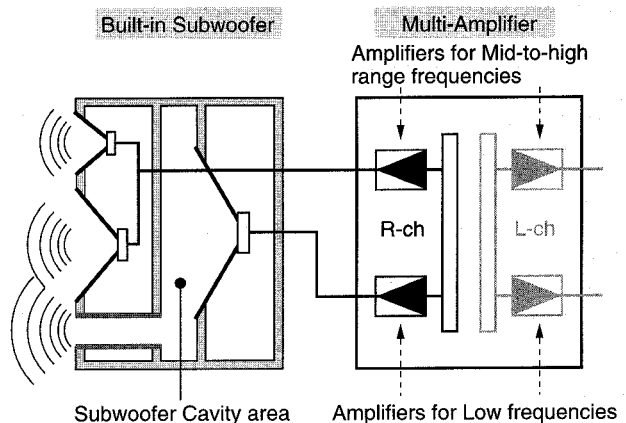

En

## GAME DEMO

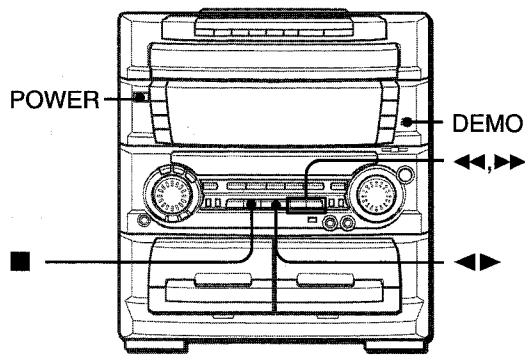

### NOTE

- During the game Demo, ◀▶, ◀◀, ▶▶ and ■ are available only for the game Demo. Cancel the game Demo to use these buttons for the functions such as CD playing, etc.
- During the game Demo, some indicators unrelated with the actual operation light up on the display.

When the AC cord is plugged into an AC outlet for the first time after purchase, the game Demo will begin in the display. When the power is turned on, the game Demo will end. When the power is turned off, the game Demo will begin again.

Until the clock is set, the game Demo will begin whenever the power is turned off.

When the clock is set, the game Demo will not begin even if the power is turned off. (See "SETTING THE CLOCK" on page 24.)

### To start or end game Demo when the clock is set

Press **DEMO** when the power is off, the game Demo will begin. To end the game Demo, press **DEMO** again.

### To play the game Demo

- 1 Press **DEMO** so that the game Demo displays.
- 2 Press ◀▶.  
Three numbers on the display start to run.
- 3 Press ■ once.  
The number on the left side stops.
- 4 Press ■ twice to stop the remaining two numbers.

### Scoring:

20 points are given to start the game.

If all the numbers are equal, 50 points are added to the score.

If not equal, one point is subtracted.

If the gained points reach 9999, you win.

If the gained points fall to 0, you lose.

### To reset the game

Press **DEMO** twice, then press ◀▶. The game starts again.

### To change the probability of equalizing the three numbers

Press ◀◀ or ▶▶ repeatedly to select one of the three probability levels when playing the game Demo. The tray number indicator in the display changes between 1 and 3. As the tray number increases from 1 to 3, the higher the probability of equalizing.

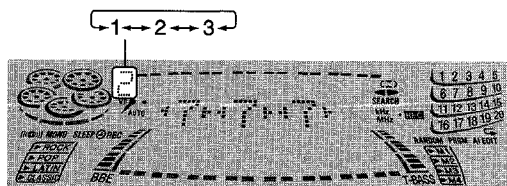



## AUDIO ADJUSTMENTS

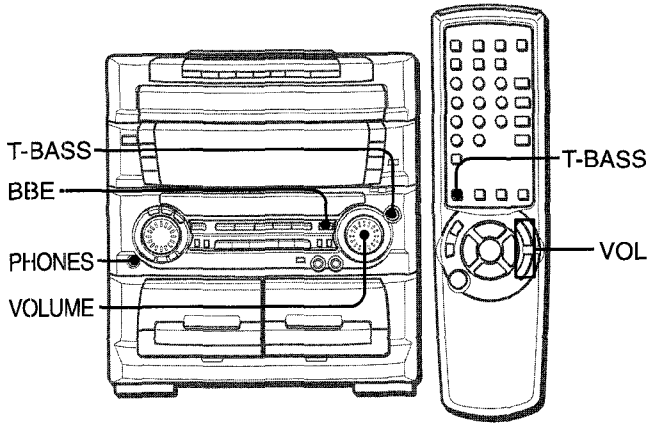

### VOLUME CONTROL

Turn **VOLUME** on the main unit, or press **VOL** or on the remote control.

The volume level is displayed as a number from 0 to MAX (50). The volume level is automatically set to 20 when the power is turned off with the volume level set to 21 or more.

### BBE SYSTEM

The BBE system enhances the clarity of high-frequency sound. It also enriches the Karaoke function to make your voice sound clear and pleasant.

**Press BBE.**

Each time it is pressed, the level changes. Select one of the three levels or the off position to suit your preference.

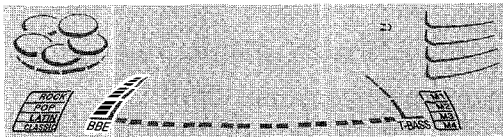

### Using the headphones

Connect headphones to **PHONES** jack with a stereo standard plug ( $\phi 6.3$  mm,  $1/4$  inch).

No sound is output from the speakers while the headphones are plugged in.

### Sound adjustment during recording

The output volume and tone (except BBE) of the speakers or headphones can be freely varied without affecting the recording.

#### NOTE

When playing back a tape recorded with BBE, it is recommended that BBE be set to off to avoid distorted high frequency sound.

### SUPER T-BASS SYSTEM

The T-BASS system enhances the realism of low-frequency sound.

**Press T-BASS.**

Each time it is pressed, the level changes. Select one of the three levels or the off position to suit your preference.

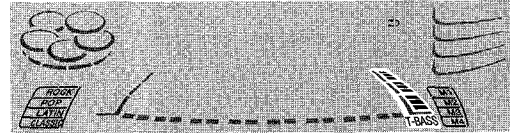

#### NOTE

Low-frequency sound may be distorted when the T-BASS system is used for a disc or tape in which low-frequency sound is already emphasized. In this case, cancel the T-BASS system.

# GRAPHIC EQUALIZER

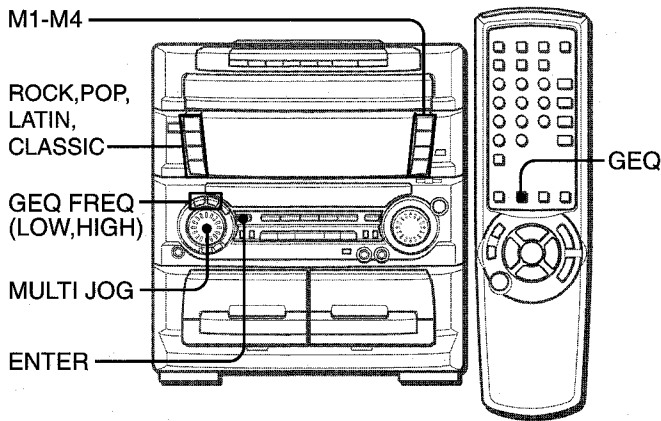

## SELECTING THE PROGRAMMED EQUALIZATION CURVE

This unit provides the following 4 different equalization curves:

- ROCK:** Powerful sound emphasizing treble and bass
- POP:** More presence in the vocals and midrange
- LATIN:** Accented higher frequencies for latin-type music
- CLASSIC:** Enriched sound with heavy bass and fine treble

### Press one of the graphic equalizer preset buttons.

The PRGM indicator turns on.

The selected program mode indicator flashes and that program mode appears for 4 seconds on the display.

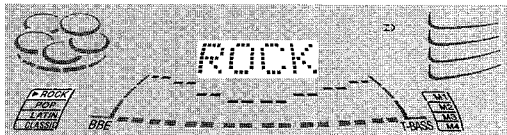

### To cancel the selected mode

Press the selected graphic equalizer preset button. "GEQ OFF" is displayed and the equalization curve becomes flat.

### To select with the remote control

Press **GEQ** repeatedly until the desired program mode is displayed.

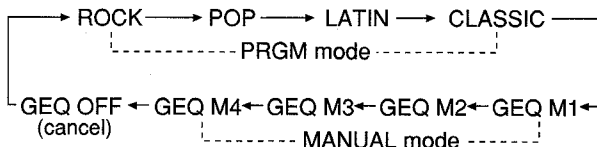

## SETTING A NEW EQUALIZATION CURVE MANUALLY

The equalization curve can be customized to suit your preference.

### 1 Press **GEQ FREQ (LOW)**.

The lowest level frequency indicator flashes for 8 seconds.

### 2 Within 8 seconds, turn **MULTI JOG** to adjust the level of the lowest frequency.

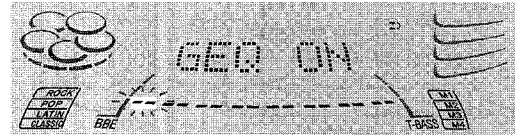

### 3 Press **GEQ FREQ (HIGH)**.

The highest level frequency indicator flashes for 8 seconds.

### 4 Within 8 seconds, turn **MULTI JOG** to adjust the level of the highest frequency.

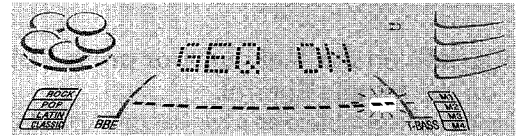

The frequency level indicators between the lowest and the highest are adjusted accordingly.

## MEMORIZING THE NEW EQUALIZATION CURVES

Up to 4 customized equalization curves can be stored on the **MANUAL** mode M1-M4.

### 1 Set a new equalization curve with **GEQ FREQ** and **MULTI JOG**.

See "SETTING A NEW EQUALIZATION CURVE MANUALLY".

The created equalization curve is displayed for 8 seconds.

### 2 Within 8 seconds, press **ENTER**.

"MEMORY" is displayed and all the manual mode indicators flash for 8 seconds. Go to step 3 within those 8 seconds.

- If this step is not completed within 8 seconds, press **GEQ FREQ** first to display "GEQ ON". Then press **ENTER** within 8 seconds.

### 3 Press one of the graphic equalizer preset buttons **M1-M4**.

The **MANUAL** indicator turns on and the equalization curve is stored.

### To select the stored equalization curve

Press one of the graphic equalizer preset buttons **M1-M4**.

## RADIO RECEPTION

# MANUAL TUNING

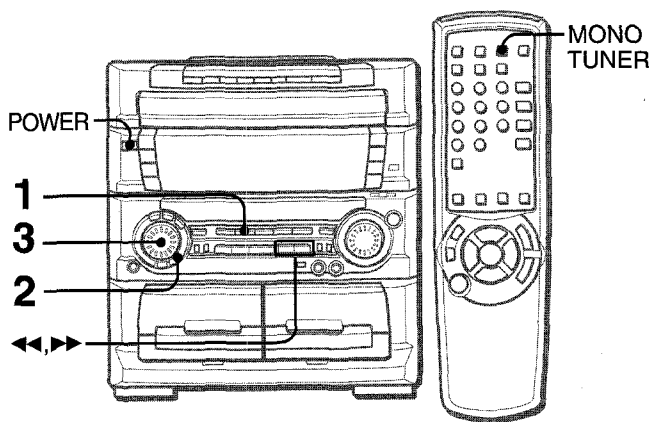

### 1 Press TUNER/BAND to select the FM or AM band.

When **TUNER/BAND** is pressed while the power is off, the power is turned on directly (Direct Play Function).

### 2 Press TUNER PRESET repeatedly to select the manual tuning mode.

Each time the button is pressed, the following three tuning modes are selected cyclically.

- ① **Preset tuning mode:** The preset number flashes.
- ② **Auto search mode:** "SEARCH" is displayed.
- ③ **Manual tuning mode:** "SEARCH" is not displayed and the preset number does not flash.

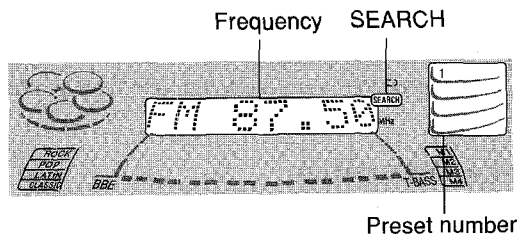

#### NOTE

The preset tuning mode is skipped if no station is preset.

### 3 Turn MULTI JOG clockwise or counter-clockwise to tune in to a station.

The frequency changes as you turn **MULTI JOG**. When a station is received, "TUNE" is displayed for 2 seconds. During FM stereo reception, ((Ⓜ)) is displayed.

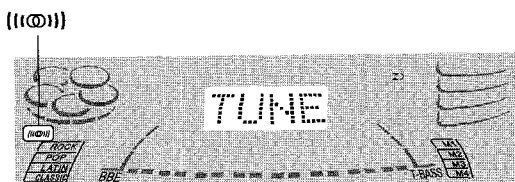

- **◀◀DOWN** and **▶▶UP** are also available to tune in to a station.

### To search for a station quickly (Auto Search)

Press **TUNER PRESET** repeatedly to display "SEARCH" (auto search mode), and turn **MULTI JOG** clockwise or counterclockwise until the frequency starts to change rapidly. After tuning in to a station, the search stops.

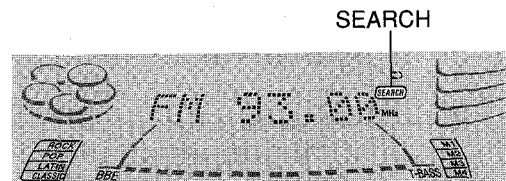

To stop the Auto Search manually, turn **MULTI JOG** a little in either direction.

- The Auto Search may not stop at stations with very weak signals.
- **◀◀DOWN** and **▶▶UP** are also available to search for a station. Keep **◀◀DOWN** or **▶▶UP** pressed until the tuner starts searching. Press the button to stop the search manually.

### When an FM stereo broadcast contains noise

Press **MONO TUNER** on the remote control so that "MONO" appears on the display.

Noise is reduced, although reception is monaural.

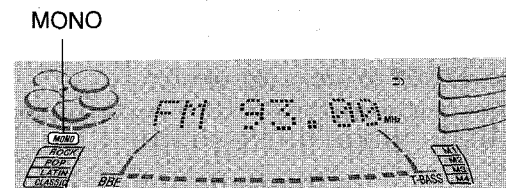

To restore stereo reception, press **MONO TUNER** so that "MONO" disappears and "STEREO" is displayed for 2 seconds.

### To change the AM tuning interval

The default setting of the AM tuning interval is 10 kHz/step. If you use this unit in an area where the frequency allocation system is 9 kHz/step, change the tuning interval.

Press **POWER** while pressing **◀▶** on the unit. To reset the interval, repeat this procedure.

SOUND

RADIO RECEPTION

En

## PRESETTING STATIONS

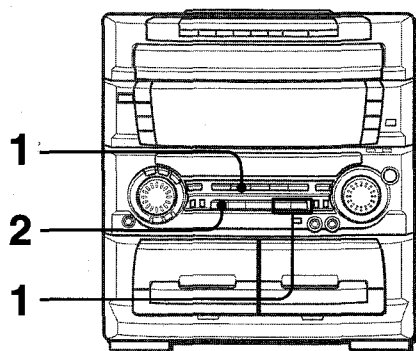

The unit can store a total of 32 preset stations for all bands. When a station is stored, a preset number is assigned to the station. Use the preset number to tune in to a preset station directly.

**1 Press TUNER/BAND to select a band, and tune in to a station with ◀◀DOWN or ▶▶UP.**

**2 Press ■SET to store the station.**

A preset number beginning from 1 in consecutive order for each band is assigned to a preset station.

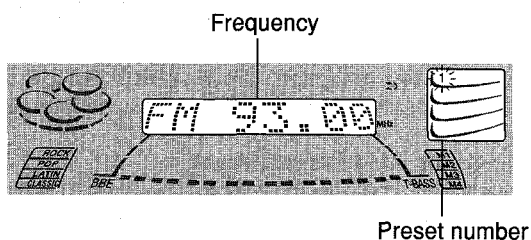

**3 Repeat steps 1 and 2.**

No more stations will be stored if a total of 32 preset stations have already been stored.

### NOTE

- When the AM tuning interval is changed, all preset stations are cleared. The preset stations have to be set again.
- "FULL" is displayed if you attempt to store more than 32 preset stations.

## PRESET NUMBER TUNING

Use the remote control to select the preset number directly.

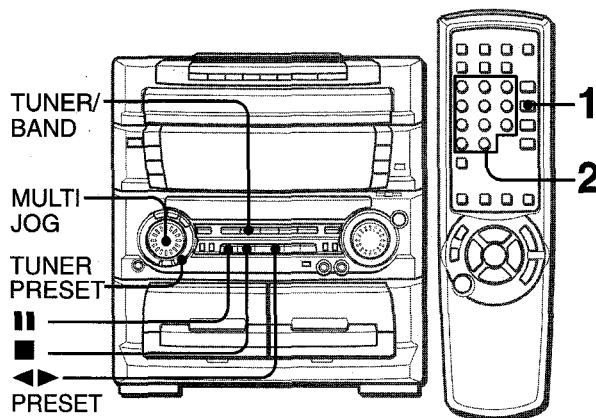

**1 Press TUNER/BAND to select a band.**

**2 Press numbered buttons 0-9 and +10 to select a preset number.**

*Example:*

To select preset number 20, press +10, +10 and 0.

To select preset number 15, press +10 and 5.

### Selecting a preset number on the main unit

Press **TUNER/BAND** to select a band. Press **TUNER PRESET** repeatedly until the preset number flashes (preset tuning mode), and turn **MULTI JOG**. The preset numbers are selected in sequence as you turn **MULTI JOG**.

- ◀▶**PRESET** is also available to select the preset number. Each time the button is pressed, the next highest number is selected.

### To clear a preset station

Select the preset number of the station to be cleared with the numbered buttons. Then, press ■**CLEAR**, and press ■**SET** within 4 seconds.

The preset numbers of all other stations in the band with higher numbers are decreased by one.

**BASIC OPERATIONS**

**INSERTING TAPES**

Use Type I (normal), Type II (high/CrO<sub>2</sub>) or Type IV (metal) tapes for playback.

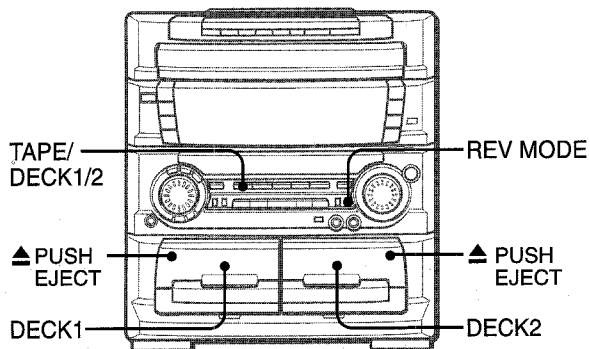

Press **TAPE**, then press **▲PUSH EJECT** to open the cassette holder.

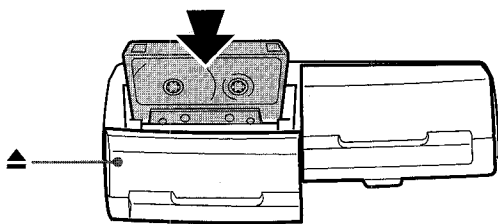

Insert a tape with the exposed side down. Push the cassette holder to close.

**To select a reverse mode on Deck 2**

Each time **REV MODE** is pressed, the reverse mode changes.

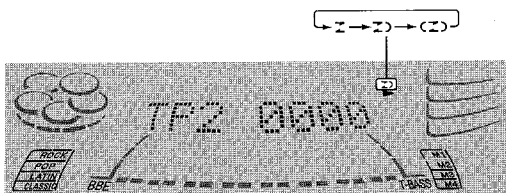

To play one side only, select **↔**.

To play from front side to back side once only, select **↔↔**.

To play both sides repeatedly, select **↔↔|**.

- When tapes are loaded in both decks, **↔↔|** on the display indicates Continuous Play.
- On Deck 1, tapes are always played back on both sides once.

**PLAYING BACK A TAPE**

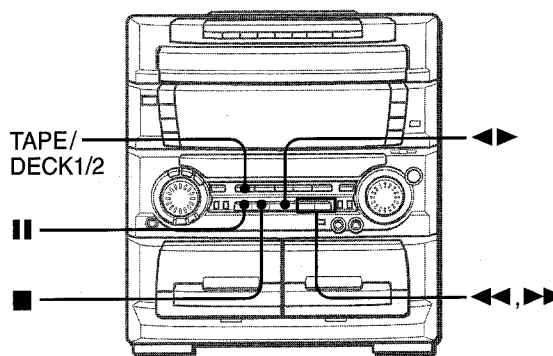

Insert a tape.

Press **◀▶** to start play.

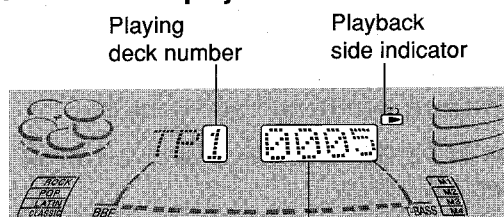

The tape counter indicates the tape running length.

- ▶: The front side is being played (forward).
- ◀: The back side is being played (reverse).

**When tapes are loaded in both decks**

Press **TAPE/DECK 1/2** first to select a deck. The selected deck number is displayed.

**To stop play**, press **■**.

**To pause play (Deck 2 only)**, press **||**. To resume play, press again.

**To change the playback side**, press **◀▶** **DIRECTION/PRESET** in play or pause mode.

**To fast forward or rewind**, press **◀◀** or **▶▶**. Then press **■** to stop the tape.

**To start play when the power is off (Direct Play Function)**

Press **TAPE**. The power is turned on and play of the inserted tape begins.

**To set the tape counter to "0000"**

Press **■** **CLEAR** in stop mode.

The counter is also set to "0000" when the cassette holder is opened.

## CONTINUOUS PLAY

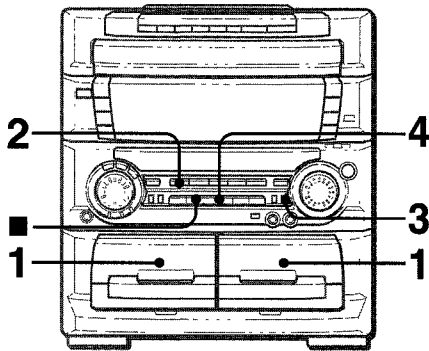

After playback on one deck finishes, the tape in the other deck will start to play without interruption.

- 1 Insert tapes into Deck 1 and Deck 2.**
- 2 Press TAPE/DECK 1/2 to select the deck to be played back first.**
- 3 Press REV MODE to select  $\square$ .**
- 4 Press  $\blacktriangleleft$  to start playback.**  
Playback continues until  $\blacksquare$  is pressed.

### About cassette tapes

- To prevent accidental erasure, break off the plastic tabs on the cassette tape after recording with a screwdriver or other pointed tool.

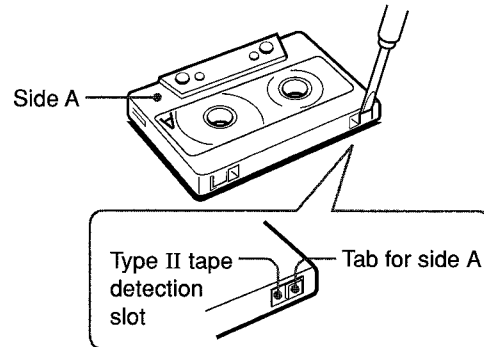

To record on the tape again, cover the tab openings with adhesive tape, etc. (On Type II tapes, take care not to cover the Type II tape detection slot.)

- **120-minute or longer tapes** are extremely thin and easily deformed or damaged. They are not recommended.
- **Take up any slack in the tape** with a pencil or similar tool before use. Slack tape may break or jam in the mechanism.

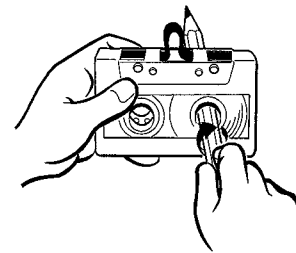

# CD PLAYING

## BASIC OPERATIONS

### LOADING DISCS

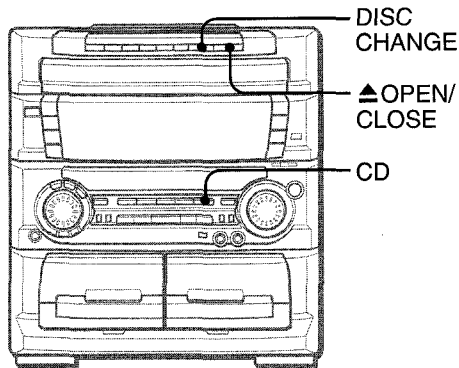

Press **CD**, then press **▲ OPEN/CLOSE** to open the disc compartment. Load disc(s) with the label side up.

To load one or two discs, place the disc(s) on the tray(s) in the direction of the arrows as illustrated.

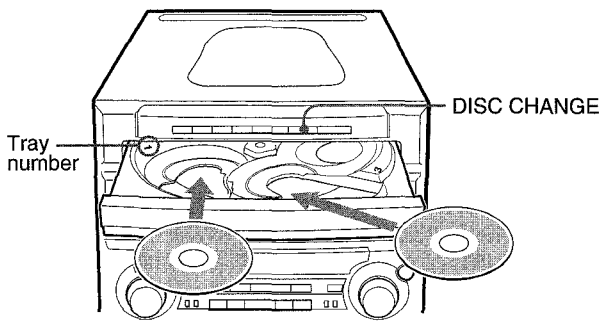

To load three to five discs, press **DISC CHANGE** to rotate the trays after placing two discs. Place the next disc on empty tray. Each time **DISC CHANGE** is pressed, the trays rotate and one disc can be placed.

After placing the discs, press **▲ OPEN/CLOSE** to close the disc compartment.

The display shows the information of the disc to be played.

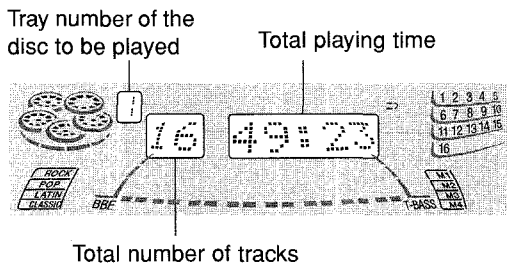

### PLAYING DISCS

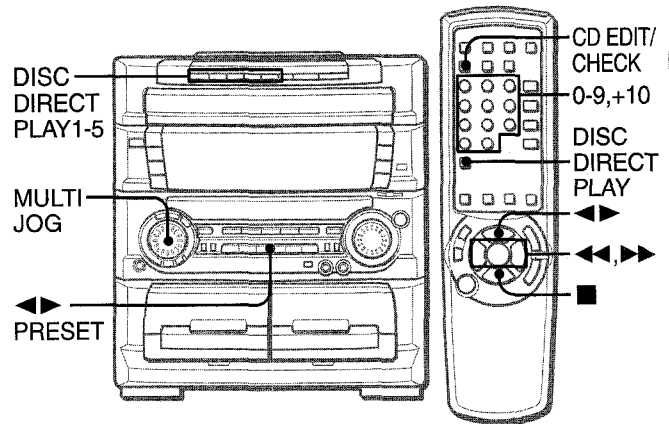

Load discs.

To play all discs in the disc compartment, press **◀▶**.

All discs are played once.

The indicator of **DISC DIRECT PLAY** flashes to indicate the disc being played.

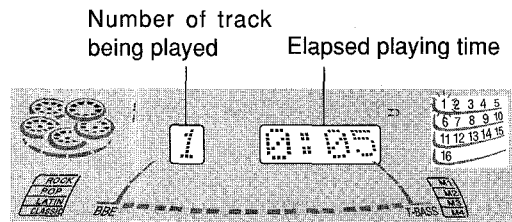

To play one disc only, press **DISC DIRECT PLAY 1-5**.

The disc with the selected tray number is played once.

Only the indicator of the selected **DISC DIRECT PLAY** flashes.

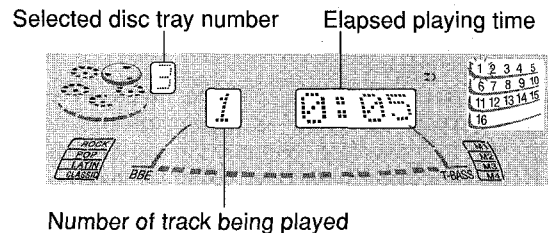

To play with the remote control

Press **DISC DIRECT PLAY**, then press one of the numbered buttons 1-5 within 3 seconds to select a disc.

To stop play, press **■**.

To pause play, press **⏸**. To resume play, press again.

To search for a particular point during playback, keep **◀** or **▶** pressed and release the button at the desired point.

To skip to the beginning of a track during playback, turn **MULTI JOG** or press **◀◀** or **▶▶** repeatedly.

To remove discs, press **▲ OPEN/CLOSE**.

You can only remove the two discs that face you. When the disc(s) to be removed does(do) not face you, press **DISC CHANGE** repeatedly.

CD PLAYING TAPE PLAYBACK

En

### To start play when the power is off (Direct Play Function)

Press **CD**. The power turns on and play of the loaded disc(s) begins.

When **▲OPEN/CLOSE** is pressed, the power is also turned on.

### To check the remaining time

Press **CD EDIT/CHECK** on the remote control during play. The amount of time remaining until all tracks finish playing is displayed. To restore the playing time display, press **CD EDIT/CHECK**.

### Selecting a track with the remote control

1 Press **DISC DIRECT PLAY**, then press one of the numbered buttons 1-5 within 3 seconds to select a disc.

2 Press the numbered buttons 0-9 and **+10** to select a track.

*Example:*

To select the 25th track, press **+10**, **+10** and **5**.

To select the 10th track, press **+10** and **0**.

The selected track starts to play and play continues to the end of that disc.

### Replacing discs during play

While one disc is playing, the other discs can be replaced without interrupting play.

1 Press **DISC CHANGE**.

Two discs can be replaced.

2 Remove the discs and replace with other discs.

To replace the other two discs, press **DISC CHANGE** again.

3 Press **▲OPEN/CLOSE** to close the disc compartment.

### NOTE

- When loading an 8-cm (3-inch) disc, make sure to place it onto the inner circle of the tray precisely. Otherwise, the disc may be damaged or the disc compartment will not open. If it does not open, please consult your Aiwa dealer for repair.
  - Do not place more than one compact disc on one disc tray.
  - Do not tilt the unit with discs loaded. Doing so may cause malfunctions.
  - When transporting the unit, remove the discs from the trays.
  - When replacing the discs during play, do not replace discs other than those facing you.
- If you place a disc on the empty right inner tray, and then press **▲OPEN/CLOSE**, "ERROR" is displayed and the disc compartment may not close. Remove the disc on that tray.
- Do not use irregular shape CDs (example: heart-shaped, octagonal ones). It may result in malfunctions.

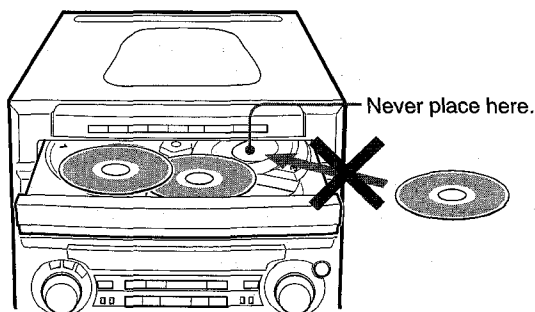

## RANDOM/REPEAT PLAY

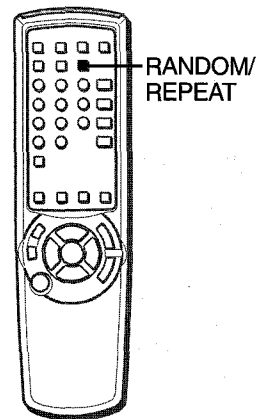

Use the remote control.

### RANDOM PLAY

All the tracks on the selected disc or on all the discs can be played randomly.

### REPEAT PLAY

A single disc or all the discs can be played repeatedly.

### Press RANDOM/REPEAT on the remote control.

Each time it is pressed, the function can be selected cyclically.

**RANDOM play** — RANDOM lights up on the display.

**REPEAT play** —  lights up on the display.

**RANDOM/REPEAT play** — RANDOM and  light up on the display.

**Cancel** — RANDOM and  disappear from the display.

To play all discs, press  to start play.

To play a single disc, press **DISC DIRECT PLAY**, then press one of the numbered buttons 1-5 within 3 seconds to start play.

### NOTE

During random play, it is not possible to skip to the previously played track with .



# PROGRAMMED PLAY

Up to 30 tracks can be programmed from any of the inserted discs.

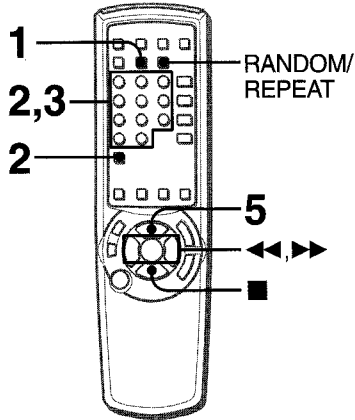

Use the remote control.

- 1 Press **PRGM** twice in stop mode.  
“—” and “PRGM” appear on the display.

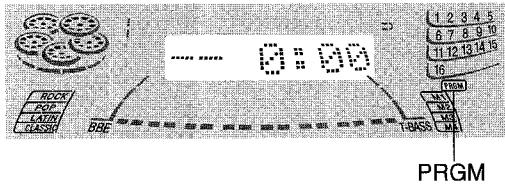

- When **PRGM** is pressed once in step 1, the unit enters the CD KARAOKE PROGRAM (page 23).

- 2 Press **DISC DIRECT PLAY**, then press one of the numbered buttons 1-5 within 3 seconds to select a disc.

Go to the next step when the tray stops rotating.

- 3 Press the numbered buttons 0-9 and +10 to program a track.

Example:

To select the 25th track, press +10, +10 and 5.

To select the 10th track, press +10 and 0.

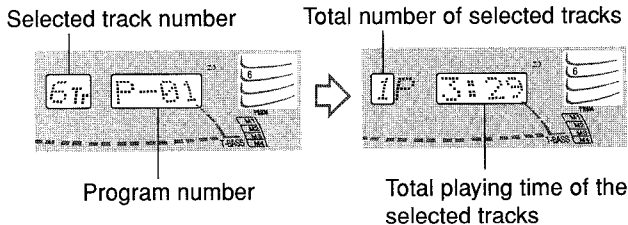

- 4 Repeat steps 2 and 3 to program other tracks.

- 5 Press **◀▶** to start play.

## To check the program

Each time **◀▶** is pressed in stop mode, a disc number, track number, and program number will be displayed.

## To clear the program

Press **■ CLEAR** in stop mode.

## To add tracks to the program

Repeat steps 2 and 3 in stop mode. The track will be programmed after the last programmed track.

## To change the programmed tracks

Clear the program and repeat all the steps again.

## To play the programmed tracks repeatedly

After programming the tracks, press **RANDOM/REPEAT** repeatedly until **↶** appears on the display.

### NOTE

- During programmed play, you can not use random play, check the remaining time or select a track.
- “FULL” is displayed if you attempt to program more than 30 tracks.

## BLANK SKIP PLAY

The silent portions between tracks recorded on a CD can be skipped during playback.

- 1 Press **CD BLANK SKIP** on the main unit.

“CD BLANK SKIP ON” is displayed and a small dot will appear in the display.

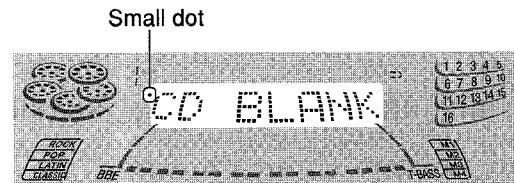

- 2 Press **◀▶** to start playback.

The silent portions between tracks will be skipped, and the sound will be played back without interruption. If a track fades out (ends with the sound gradually decreasing), the fadeout portion will also be skipped.

## To return to normal playback

Press **CD BLANK SKIP** again, “CD BLANK SKIP OFF” is displayed and the dot in the display will disappear.

### NOTE

- There may be a case where BLANK SKIP PLAY does not function correctly.
- BLANK SKIP PLAY is automatically canceled when performing AI EDIT RECORDING (page 20), PROGRAMMED EDIT RECORDING (page 21), or recording during PROGRAMMED PLAY (left column) or RANDOM PLAY (page 16).

## RECORDING

### BASIC RECORDING

This section explains how to record from the tuner, CD player, or external equipment.

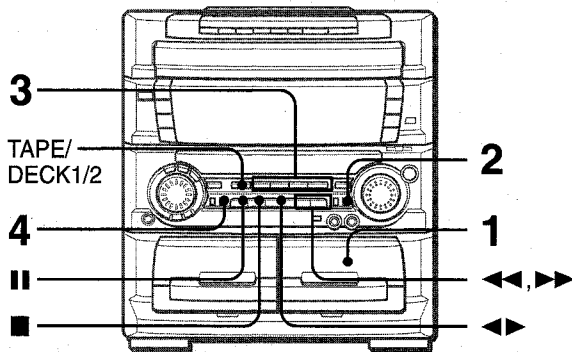

#### Preparation

- Set the tape to the point where recording will start.
- Use Type I (normal) and Type II (high/CrO<sub>2</sub>) tapes for recording.

#### 1 Insert the tape to be recorded on into Deck 2.

Insert the tape with the side to be recorded on first facing out from the unit.

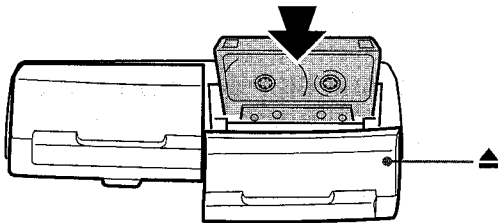

#### 2 Press REV MODE to select the reverse mode.

To record on one side only, select .  
To record on both sides, select or

#### 3 Press one of the function buttons and prepare the source to be recorded.

To record from a CD, press CD and load the disc(s).  
To record from a radio broadcast, press TUNER and tune in to a station.  
To record from the connected source, press PHONO or VIDEO/AUX and play.

#### 4 Press ●REC/REC MUTE to start recording.

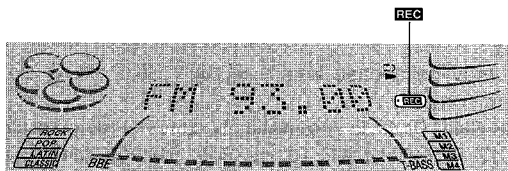

When the selected function is CD, playback and recording start simultaneously.

To stop recording, press ■.

To pause recording, press II. (Applicable when the recording source is TUNER, PHONO or VIDEO/AUX.)

To resume recording, press again.

#### To start recording with the remote control

First press ●/O REC/REC MUTE, and then press ◀▶ within 2 seconds.

#### NOTE

"Can't REC" is displayed if you attempt to record on a tape with the plastic tabs broken off.

### SOUND ADJUSTMENT DURING RECORDING

The output volume and tone (except BBE) of the speakers or headphones are freely varied without affecting the recording.

#### To erase a recording

Make sure the microphone is not connected to the unit.  
Set the microphone volume to MIN (page 22).

- 1 Insert the tape to be erased into Deck 2 and press TAPE/DECK 1/2 to display "TP2".
- 2 Set the tape to the point where the erasure is to be started.
- 3 Set the reverse mode by pressing REV MODE.
- 4 Press ●REC/REC MUTE to start the erasure.

## DUBBING A TAPE MANUALLY

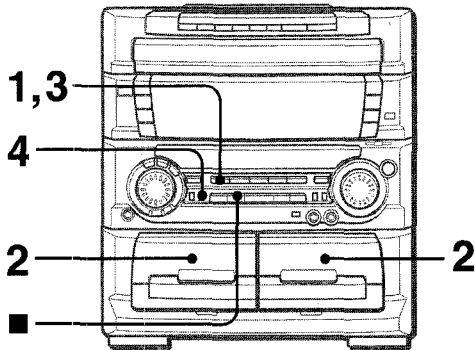

### Preparation

- Set the tape to the point where recording will start.
- The reverse mode is automatically set to  $\Sigma$ . Note that recording will be done on one side of the tape only.

#### 1 Press TAPE.

#### 2 Insert the original tape into Deck 1 and the tape to be recorded on into Deck 2.

Insert the tapes with the sides to be played back or recorded on first facing out from the unit.

#### 3 Press TAPE/DECK 1/2 to select Deck 1.

"TP1" is displayed.

#### 4 Press ● REC/REC MUTE to start recording.

Playing and recording start simultaneously.

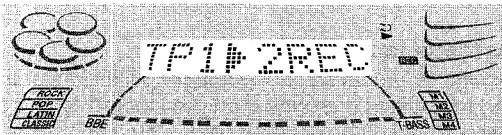

### To stop dubbing

Press ■.

## DUBBING THE WHOLE TAPE

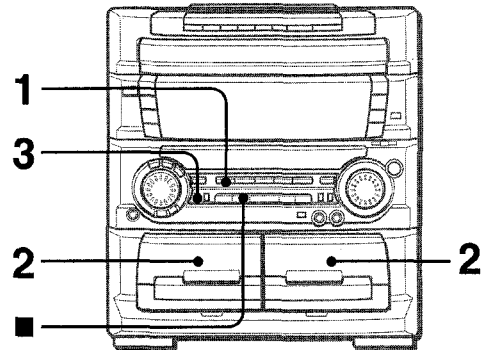

This function allows you to make exact copies of both sides of the original tape. The reverse side of both tapes will start simultaneously as soon as the longer tape has been reversed.

### NOTE

- Dubbing does not start from a point halfway in the tape.
- The reverse mode is automatically set to  $\Sigma$ . Recording will be done on both sides.

#### 1 Press TAPE.

#### 2 Insert the original tape into Deck 1 and the tape to be recorded on into Deck 2.

Insert each tape with the side to be played back or recorded on first facing out from the unit.

#### 3 Press SYNC DUB once or twice to start recording.

- ① For recording at normal speed, press it once to display "NORM-DUB".
- ② For recording at high speed, press it twice to display "HIGH-DUB".

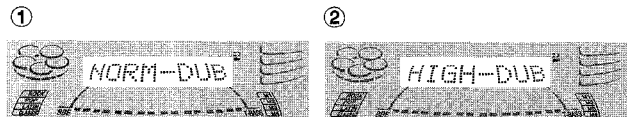

The tapes are rewound to the beginning of the front sides, and recording starts.

### To stop dubbing

Press ■.

### NOTE

Recording does not start if the erasure prevention tab on either side of the tape is broken off.

# AI EDIT RECORDING

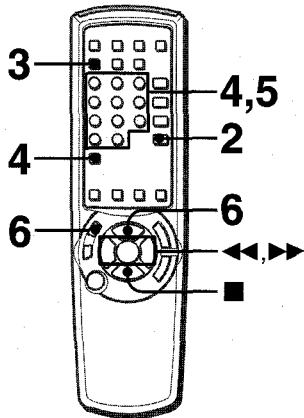

The AI edit recording function enables CD recording without worrying about tape length and track length. When a CD is inserted, the unit automatically calculates the total track lengths. If necessary, the order of tracks is rearranged so that no track is cut short.

(AI: Artificial Intelligence)

## NOTE

The AI edit recording will not start from a point halfway into the tape. The tape must be recorded from the beginning of either side.

Use the remote control from steps 3 to 6.

### 1 Insert the tape into Deck 2.

Insert the tape with the side to be recorded on first facing out from the unit.

### 2 Press CD and load the disc(s).

### 3 Press CD EDIT/CHECK once.

"AI EDIT" and "AI" light up on the display.

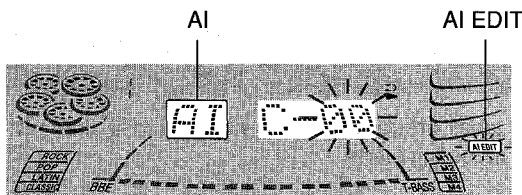

When "PRGM" is displayed, press CD EDIT/CHECK again.

### 4 Press DISC DIRECT PLAY, then press one of the numbered buttons 1-5 within 3 seconds to select a disc.

### 5 Press the numbered buttons 0-9 to designate the tape length.

10 to 99 minutes can be specified.

*Example:* When using a 60-minute tape, press 6 and 0.

In a few seconds, the tracks to be recorded on each side of the tape are determined.

• ◀▶ and ▶▶ are also available to designate the tape length.

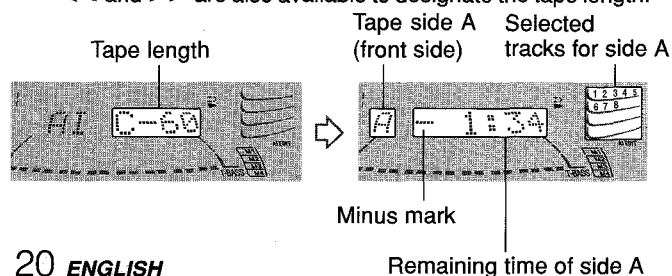

### 6 First press ●/OREC/REC MUTE, then press ◀▶ within 2 seconds to start recording.

The tape is rewound to the beginning of the front side, the lead segment is played through for 10 seconds, and recording starts. When recording on the front (side A) ends, recording on the back (side B) starts.

### To stop recording

Press ■. Recording and CD play stop simultaneously.

### To clear the edit program

Press ■ twice so that "EDIT" disappears on the display.

### To check the order of the programmed track numbers

Before recording, press CD EDIT/CHECK to select side A or B, and press ◀▶ or ▶▶ repeatedly.

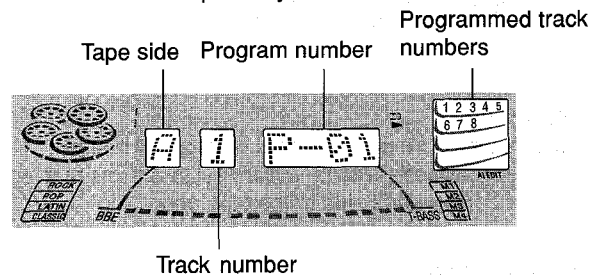

### To add tracks from other discs to the edit program

If there is any time remaining on the tape after step 5, you can add tracks from other discs in the CD compartment.

1 Press CD EDIT/CHECK to select side A or B.

2 Press DISC DIRECT PLAY, then press one of the numbered buttons 1-5 within 3 seconds to select a disc.

3 Press the numbered buttons 0-9 and +10 to select tracks.

A track whose playing time is longer than the remaining time cannot be programmed.

4 Repeat steps 2 and 3 to add more tracks.

5 Start recording.

### Time on cassette tapes and editing time

The actual cassette recording time is usually a little longer than the specified recording time printed on the label. This unit can program tracks to use the extra time. When the total recording time is a little longer than the tape's specified recording time after editing, the display shows the extra time (without a minus mark), instead of the time remaining on the tape (with the minus mark).

## NOTE

• Recording is inhibited if the erasure prevention tab on either side of the tape is broken off.

• The AI edit function cannot be used with discs containing 31 tracks or more. "TR OVER" is displayed if this is attempted.

# PROGRAMMED EDIT RECORDING

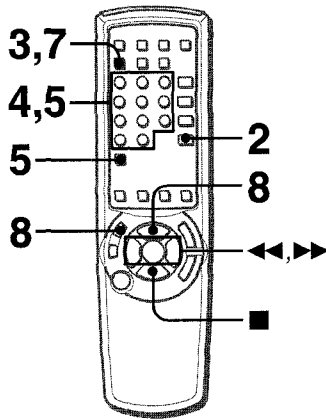

In the programmed edit recording function, the tracks can be programmed while checking the remaining time on each side of the tape as the tracks are programmed.

## NOTE

The programmed edit recording will not start from a point halfway in the tape. The tape must be recorded on from the beginning of either side.

Use the remote control from steps 3 to 8.

### 1 Insert the tape into Deck 2.

Insert the tape with the side to be recorded on first facing out from the unit.

### 2 Press CD and load the disc(s).

### 3 Press CD EDIT/CHECK twice.

"PRGM EDIT" and "PRGM" light up on the display.

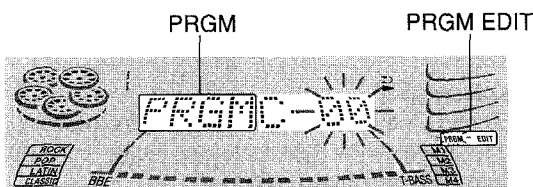

When "A1" is displayed, press CD EDIT/CHECK again.

### 4 Press the numbered buttons 0-9 to designate the tape length.

10 to 99 minutes can be specified.

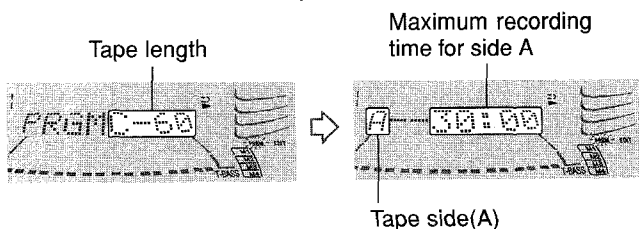

### 5 Press DISC DIRECT PLAY, then press one of the numbered buttons 1-5 within 3 seconds to select a disc. Then, press the numbered buttons 0-9 and +10 to program a track.

Example: To select the 10th track of disc 2, press DISC DIRECT PLAY and 2, then +10 and 0.

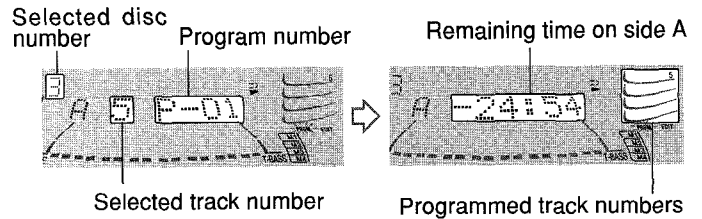

### 6 Repeat step 5 for the rest of the tracks for side A.

A track whose playing time is longer than the remaining time cannot be programmed.

### 7 Press CD EDIT/CHECK to select side B and program the tracks for side B.

After confirming B on the display, repeat step 5.

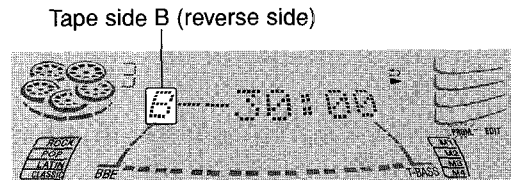

### 8 Press ●/OREC/REC MUTE and then press ◀▶ within 2 seconds to start recording.

The tape is rewound to the beginning of the front side, the lead segment is played through for 10 seconds, and recording starts. When recording on the front side A ends, recording on the back side B starts.

### To stop recording

Press ■. Recording and CD play stop simultaneously.

### To check the order of the programmed track numbers

Before recording, press CD EDIT/CHECK to select side A or B, and press ◀▶ repeatedly.

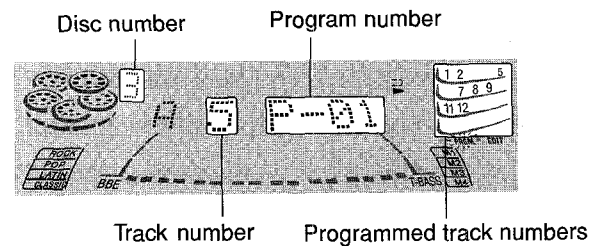

### To change the program of each side

Press CD EDIT/CHECK to select side A or B, and press ■ CLEAR to clear the program on the selected side. Then program tracks again.

### To clear the edit program

Press ■ CLEAR twice so that "EDIT" disappears on the display.

## NOTE

Recording is inhibited if the erasure prevention tab on either side of the tape is broken off.

RECORDING

En

# MICROPHONE MIXING

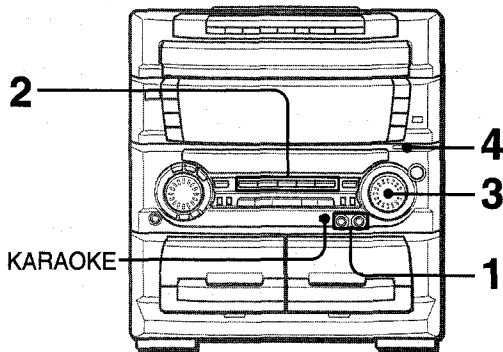

Two microphones (not supplied) can be connected to this unit, allowing you to sing along to music sources. Use microphones with standard plugs (ø6.3 mm, 1/4 inch).

**Before connecting a microphone**  
Set **MIC MIXING** to **MIN**.

**1 Connect your microphones to MIC 1 and MIC 2 jacks.**

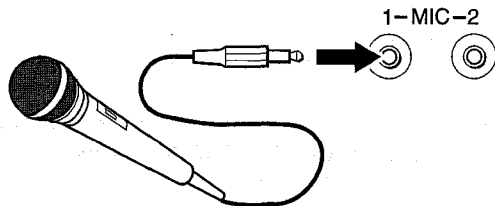

**2 Press one of the function buttons to select the source to be mixed, and play the source.**

**3 Adjust the volume and tone of the source.**

**4 Adjust the microphone volume with MIC MIXING.**  
The volume of both microphones is adjusted simultaneously.

**To record microphone sound mixed with source sound**  
Follow the procedure for recording from the sound source (see page 18).  
**SYNC DUB** cannot be used for mixing recording.

**When the microphones are not in use**  
Set **MIC MIXING** to **MIN** and remove the microphones from **MIC** jacks.

**NOTE**

- If a microphone is held too near the speakers, a howling sound may be produced. In this case, hold the microphone away from the speakers, or decrease the microphone volume.
- If sound through the microphone is extremely loud, it may be distorted. In this case, decrease the microphone volume.

**Recommended microphones**

Use of unidirectional type microphones is recommended to prevent howling. Contact your local Aiwa dealer for details.

# VOCAL FADER/MULTIPLEX FUNCTIONS

This unit can use discs or tapes as Karaoke sources.  
• Use the vocal fader function for ordinary discs or tapes.  
• Use the multiplex function for multi audio discs or tapes.

**Press KARAOKE repeatedly to select the vocal fader or multiplex function.**

Each time **KARAOKE** is pressed, one of the following functions is selected cyclically.

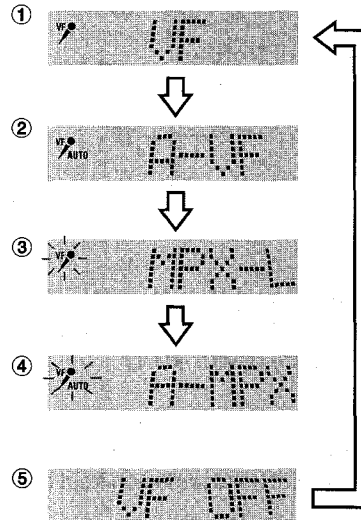

- ① Vocal Fader**  
The singer's voice becomes softer than the accompaniment.
- ② Auto Vocal Fader**  
The singer's voice becomes softer only while there is audio input through a microphone.
- ③ Multiplex**  
Only the sound on the left channel is heard from both speakers, and the sound on the right channel is muted.
- ④ Auto Multiplex**  
The sound on the left channel is heard from both speakers, and the sound on the right channel is muted only while there is audio input through a microphone.
- ⑤ Cancel**

# CD KARAOKE PROGRAM

## To change the time lag setting in Auto Vocal Fader or Auto Multiplex function

The muted original singer's voice can be turned faster than the normal level.  
 When Auto Vocal Fader or Auto Multiplex is selected, "A-VF" or "A-MPX" is displayed for 3 seconds and disappears. Then hold down **KARAOKE** until "FAST" is displayed.  
 To return to the initial setting, select SLOW.  
 When the power is turned off, SLOW is restored.

## To change the audible channel in Multiplex function

Only the sound on the right channel can be heard from both speakers.  
 When Multiplex is selected, "MPX-L" is displayed for 3 seconds and disappears. Then the selected function name is displayed, hold down **KARAOKE** until "MPX-R" is displayed.  
 To return to the initial setting, select MPX-L.  
 When the power is turned off, MPX-L is restored.

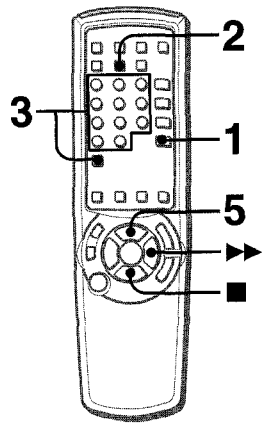

### NOTE

- The Karaoke functions may not operate correctly with the following kinds of CDs or tapes.
  - Those with monaural sound
  - Those recorded with strong echoes
  - Those with the vocal part recorded on the right or left side of the sound width
- While the Karaoke function is on, the sound is output as monaural.
- When the function is changed, the Karaoke function is canceled.

Before or during CD play, you can reserve up to 15 tracks to be played after the current track. Each reservation is cleared when it finishes playing.

Use the remote control.

**1 Press CD and load the discs.**

**2 Press PRGM once.**  
 "CD KARAOKE" scrolls on the display.

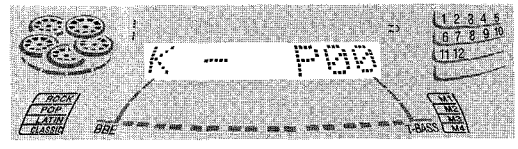

En

**3 Press DISC DIRECT PLAY, then one of the numbered buttons 1-5 within 3 seconds to select a disc. Then, press the numbered buttons 0-9 and +10 to select a track.**

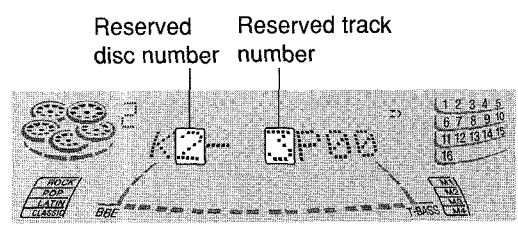

**4 Repeat step 3 to reserve other tracks.**

**5 Press <▶> to start play.**

After a track is played, it is cleared from the program.

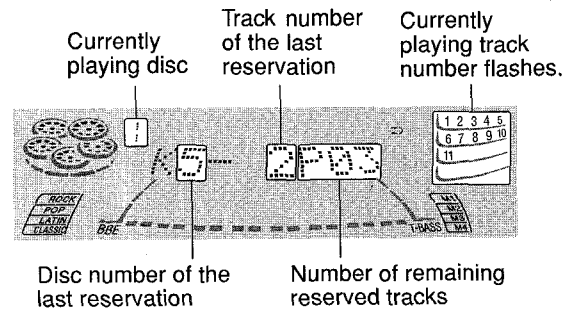

## CLOCK AND TIMER

### SETTING THE CLOCK

#### To add a reservation during play

Repeat step 3.

#### To check the reserved tracks

Press **CD EDIT/CHECK** repeatedly. Each time it is pressed, the disc number and track number are displayed in the reserved order.

#### To stop play

Press **■**. When **◀▶** is pressed, the play starts from the last track again.

#### To skip a track

Press **▶▶**.

The skipped track is cleared from the program.

#### To clear all the reservations

In stop mode, press **▶▶** repeatedly until "K - P00" is displayed.

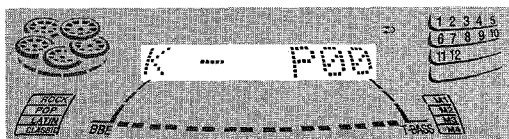

Press it once more to cancel the Karaoke programs. The display returns to that of CD play.

#### NOTE

- If the reserved track number does not exist on the selected disc, the unit stops playing and the display flashes. In this case, press **▶▶** to skip the error track. Then press **◀▶** to start play with the next reserved track.
- When **PRGM** is pressed twice in step 2, "-- 0:00" is displayed and the unit enters CD programmed play mode (page 17). To cancel programmed play, press **■**.

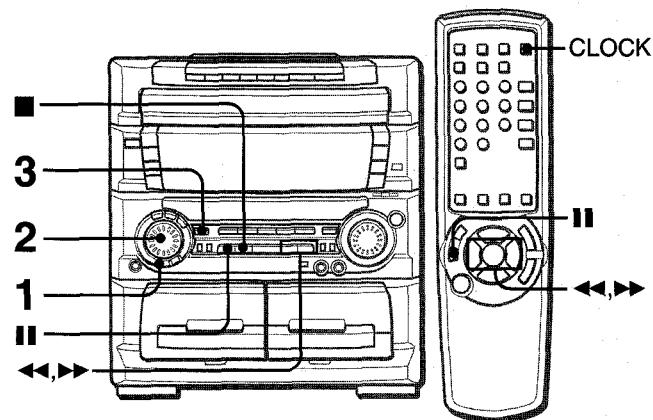

When the clock is set, the "." between the hours and minutes flashes. When the power cord is plugged into an AC outlet for the first time after purchase or when the clock setting is canceled due to a power failure, the entire clock display flashes.

#### 1 Press **CLOCK**.

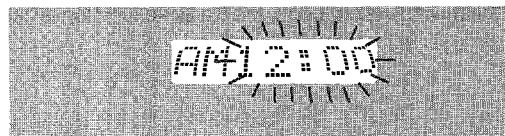

#### 2 Within 4 seconds, turn **MULTI JOG** to designate the hour and the minute.

Turning **MULTI JOG** changes both the hour and the minute. **◀▶** or **▶▶** is also available instead of **MULTI JOG**. Holding these buttons down will vary the time rapidly.

#### 3 Press **ENTER** or **||**.

The clock starts from 00 seconds.

**To view the clock when another display is in the display**  
Press **CLOCK**. The time is displayed for 4 seconds and then the original display reappears. However, the clock cannot be displayed during recording.

#### **To switch to the 24-hour standard**

Press **CLOCK** and then press **■** within 4 seconds.

Repeat the same procedure to restore the 12-hour standard.

#### **If the clock display flashes**

If the display flashes when the clock is displayed, it indicates that the clock has stopped due to a power failure or the removal of the power cord. The current time needs to be reset.

#### NOTE

If the power-economizing mode (page 7) is on, all the display lights turn off when the power is turned off. To view the clock, press **CLOCK** so that the time is displayed for 4 seconds.



## SETTING THE SLEEP TIMER

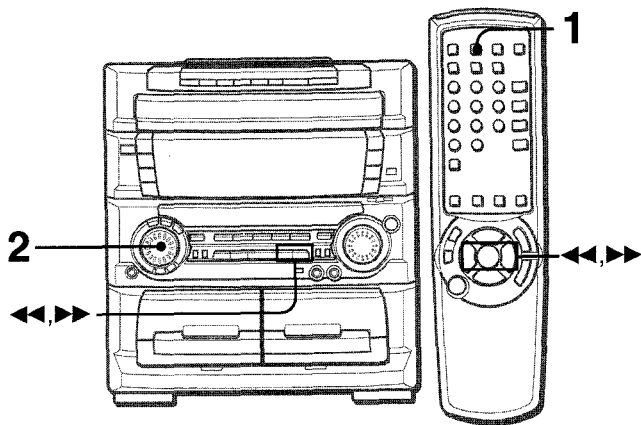

The unit can be turned off automatically at a specified time.

Use the remote control.

### 1 Press SLEEP on the remote control.

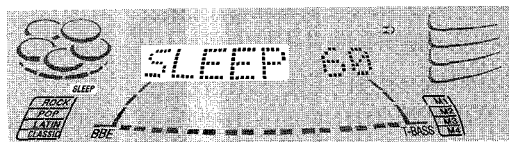

### 2 Within 4 seconds, turn MULTI JOG or press ◀▶ to specify the time until the power is turned off.

The time changes between 5 and 240 minutes in 5-minute steps.

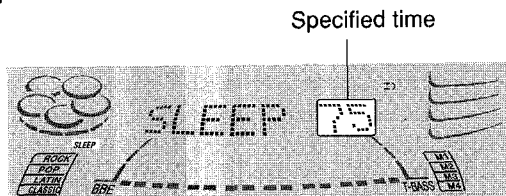

**To check the time remaining until the power turns off**  
Press **SLEEP** once. The remaining time is displayed for 4 seconds.

**To cancel the sleep timer**  
Press **SLEEP** twice so that "SLEEPoFF" appears.

## SETTING THE TIMER

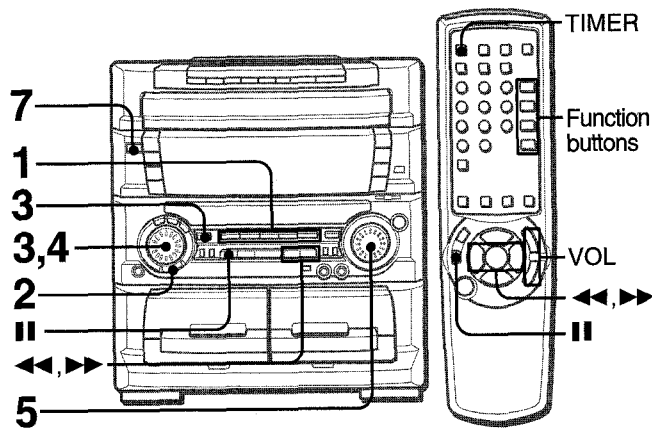

The unit can be turned on at a specified time every day with the built-in timer.

### Preparation

Make sure the clock is set correctly.

### 1 Press one of the function buttons to select a source.

### 2 Press TIMER repeatedly until ⊕ appears on the display.

Time and audio source name flash alternately.

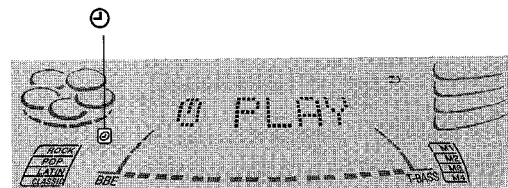

### 3 Within 6 seconds, turn MULTI JOG to designate the timer-on time, then press ENTER or II.

Turning **MULTI JOG** changes both the hour and the minute. ◀▶ or II is also available instead of **MULTI JOG**. Holding these buttons down will vary the time rapidly.

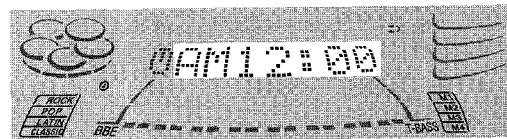

### 4 Within 4 seconds, turn MULTI JOG to select the duration for the timer-activated period.

The duration can be set between 5 and 240 minutes in 5-minute steps.

◀▶ or II is also available instead of **MULTI JOG**.

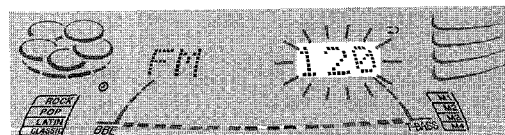

The duration will be automatically set after 4 seconds. It will also be set if **ENTER** or **II** is pressed within 4 seconds after step 4.

(To be continued)

**BASIC OPERATION**

**5 Adjust the volume.**

The source sound will play at the volume level set in this step when the power is turned on by the timer.

If the volume level is set to 21 or higher, however, it will automatically be set to 20 when the power is turned on.

**6 Prepare the source.**

**To listen to a CD,** load the disc to be played first on tray 1.

**To listen to a tape,** insert the tape into Deck 1 or 2.

**To listen to the radio,** tune in to a station.

**7 Press POWER to turn off the power.**

⊖ remains on the display after the power is turned off (timer standby mode) if the power-economizing mode is OFF.

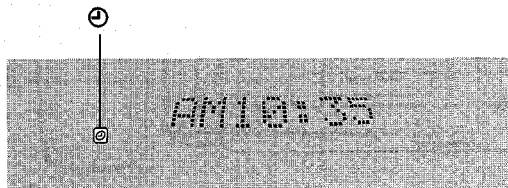

When the timer-on time is reached, the unit turns on and begins play with the selected source.

**NOTE**

- You can change the source that was selected in step 1 by pressing one of the function buttons before pressing **ENTER** or **II** in step 3.
- If the power-economizing mode is ON, ⊖ is not displayed in the timer standby mode.

**To check the timer setting**

Press **TIMER**.

The selected source, the timer-on time, and the duration for the timer-activated period will be displayed for 4 seconds.

**To change any of the previous setting**

Carry out from step 1.

However, if you do not change the timer-on time, in step 3 just press **ENTER** twice and continue from step 4.

**To cancel the timer standby mode temporarily**

Press **TIMER** repeatedly until ⊖ disappears and "OFF" is displayed.

To restore the timer standby mode, press **TIMER** once or twice to display ⊖ or ⊖REC.

**Using the unit while the timer is set**

You can use the unit normally after setting the timer.

Before turning off the power, carry out step 5 and 6.

**NOTE**

- Timer playback and timer recording will not begin unless the power is turned off.
- Connected equipment cannot be turned on and off by the built-in timer of this unit. Use an external timer.

**TIMER RECORDING**

Timer recording is applicable for TUNER and VIDEO/AUX (with an external timer) sources only.

**Press TIMER repeatedly until ⊖REC appears on the display, then press ENTER within 6 seconds.**

Carry out the steps of "SETTING THE TIMER" from step 3 and insert the tape to be recorded on into Deck 2 after step 6.

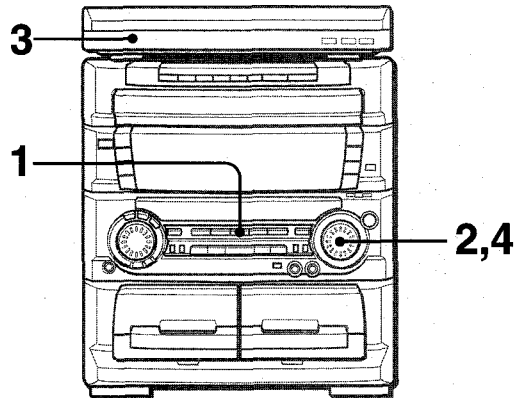

**Preparation**

- Connect the supplied stereo turntable to the main unit. (See page 4)
- Set **EQUALIZER AMP** selector on the turntable to ON position. (Refer to the operating instructions of the turntable for details.)

**1 Press PHONO on the main unit.**

"PHONO" appears on the display.

**2 Adjust the volume to minimum.**

Turn **VOLUME** counterclockwise until "VOL 00" is displayed.

**3 Play the turntable.**

Refer to the operating instructions of the turntable for details.

**4 Adjust the volume according to your preference.**

## OTHER CONNECTIONS

### CONNECTING OPTIONAL EQUIPMENT

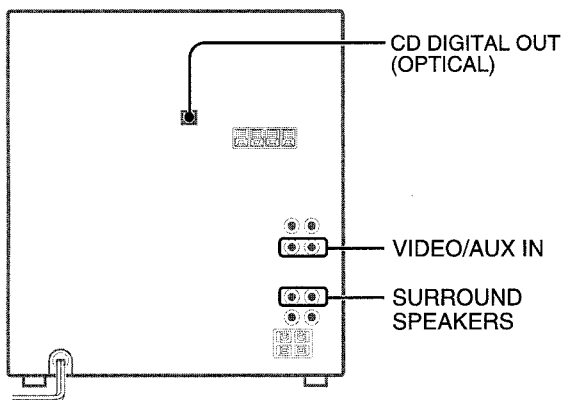

Refer to the operating instructions of the connected equipment for details.

- The connecting cords are not supplied. Obtain the necessary connecting cords.
- Consult your local Aiwa dealer for optional equipment.

### VIDEO/AUX IN JACKS

This unit can input analog sound signals through these jacks. Use a cable with RCA phono plugs to connect audio equipment (LD player, VCR, TV, etc.) Connect the red plug to **VIDEO/AUX R** jack, and the white plug to **VIDEO/AUX L** jack.

### CD DIGITAL OUT (OPTICAL) JACK

This unit can output CD digital sound signals through this jack. Use an optical cable to connect digital audio equipment (DAT deck, MD recorder, etc.) Remove the dust cap **(a)** from **CD DIGITAL OUT (OPTICAL)** jack, then connect an optical cable plug to **CD DIGITAL OUT (OPTICAL)** jack.

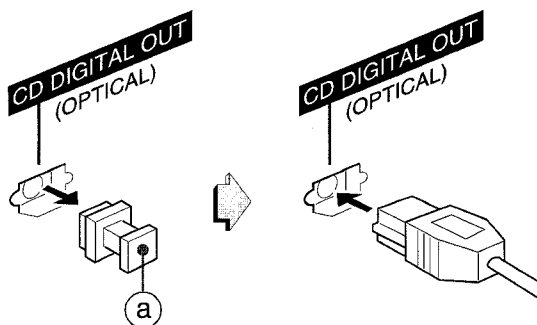

**When CD DIGITAL OUT (OPTICAL) jack is not being used**  
Attach the supplied dust cap.

### SURROUND SPEAKERS JACKS

Connect optional surround speakers with 8 ohms to 16 ohms impedance to the jacks.

### LISTENING TO EXTERNAL SOURCES

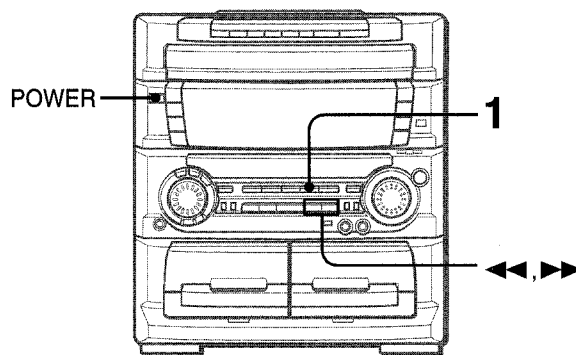

To play equipment connected to the **VIDEO/AUX IN** jacks, proceed as follows:

#### 1 Press **VIDEO/AUX**.

"VIDEO" appears on the display.

#### 2 Play the connected equipment.

#### To change a source name on the display

When **VIDEO/AUX** is pressed, "VIDEO" is displayed initially. It can be changed to "AUX" or "TV".

With the power on, press **POWER** while pressing **VIDEO/AUX**. Repeat the procedure to select one of the names.

#### To adjust the sound level of equipment connected to the **VIDEO/AUX IN** jacks

When the sound level of the external source is much higher or much lower than that of other function sources, adjust it as follows.

- 1 Press **VIDEO/AUX** and play the equipment.
- 2 Press **◀** or **▶** until the sound level becomes the same as that of other function sources.

#### **NOTE**

During recording, the sound level can not be adjusted.

## CARE AND MAINTENANCE

Occasional care and maintenance of the unit and the software are needed to optimize the performance of your unit.

### To clean the cabinet

Use a soft dry cloth.

If the surfaces are extremely dirty, use a soft cloth lightly moistened with mild detergent solution. Do not use strong solvents, such as alcohol, benzene or thinner as these could damage the finish of the unit.

### To clean the tape heads

When the tape heads are dirty;

- high frequency sound is not emitted
- the sound is not adequately high
- the sound is off-balance
- the tape cannot be erased
- the tape cannot be recorded on

After every 10 hours of use, clean the tape heads with a head cleaning cassette.

Refer to the instructions of the cleaning cassette for details.

### To demagnetize the tape heads

The tape heads may become magnetized after long-term use. This may narrow the output range of recorded tapes and increase noise.

After every 20 to 30 hours of use, demagnetize the tape heads with a separately sold demagnetizing cassette.

Refer to the instructions of the demagnetizing cassette for details.

### Care of discs

- When a disc becomes dirty, wipe the disc from the center out with a cleaning cloth.

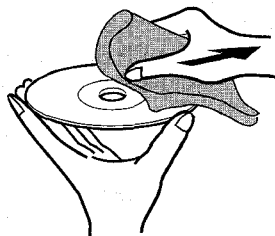

- After playing a disc, store the disc in its case. Do not leave the disc in places that are hot or humid.

### Care of tapes

- Store tapes in their cases after use.
- Do not leave tapes near magnets, motors, television sets, or any source of magnetism. This will downgrade the sound quality and cause noise.
- Do not expose tapes to direct sunlight, or leave them in a car parked in direct sunlight.

## TROUBLESHOOTING GUIDE

If the unit fails to perform as described in these Operating Instructions, check the following guide.

### GENERAL

#### There is no sound.

- Is the AC cord connected properly?
- Is there a bad connection? (→ page 4)
- There may be a short circuit in the speaker terminals.
  - Disconnect the AC cord, then correct the speaker connections.
- Was an incorrect function button pressed?

#### Sound is emitted from one speaker only.

- Is the other speaker disconnected?

#### The output sound is not stereo.

- Is the Karaoke function turned on? (→ page 22)

#### An erroneous display or a malfunction occurs.

- Reset the unit as stated below.

### TUNER SECTION

#### There is constant, wave-like static.

- Is the antenna connected properly? (→ page 5)
- Is the signal weak?
  - Connect an outdoor antenna.

#### The reception contains noise interferences or the sound is distorted.

- Is the system picking up external noise or multipath distortion?
  - Change the orientation of the antenna.
  - Move the unit away from other electrical appliances.

### CASSETTE DECK SECTION

#### The tape does not run.

- Is Deck 2 in pause mode? (→ page 13)

#### The sound is off-balance or not adequately high.

- Is the playback head dirty? (→ page 28)

#### Recording is not possible.

- Is the erasure prevention tab on the tape broken off? (→ page 14)
- Is the recording head dirty? (→ page 28)

#### Erasure is not possible.

- Is the erasure head dirty? (→ page 28)
- Is a metal tape being used?

#### High frequency sound is not emitted.

- Is the playback head dirty? (→ page 28)

### CD PLAYER SECTION

#### The CD player does not play.

- Is the disc correctly placed? (→ page 15)
- Is the disc dirty? (→ page 28)
- Is the lens affected by condensation?
  - Wait approximately one hour and try again.

### To reset

If an unusual condition occurs in the display window or the cassette decks, reset the unit as follows.

- 1 Press **POWER** to turn off the power.
- 2 Press **POWER** to turn the power back on while pressing **■ CLEAR**. Everything stored in memory after purchase is canceled.

If the power cannot be turned off in step 1 because of a malfunction, reset by disconnecting the AC cord, and connect it again. Then carry out step 2.

# SPECIFICATIONS

## Main unit CX-ZL70

<b>FM tuner section</b>	
Tuning range	87.5 MHz to 108 MHz
Usable sensitivity (IHF)	13.2 dBf
Antenna terminals	75 ohms (unbalanced)
<b>AM tuner section</b>	
Tuning range	530 kHz to 1710 kHz (10 kHz step) 531 kHz to 1602 kHz (9 kHz step)
Usable sensitivity	350 $\mu$ V/m
Antenna	Loop antenna
<b>Amplifier section</b>	
<b>Mid-high frequency amplifier</b>	
Power output	30 W + 30 W (200 Hz – 20 kHz, THD less than 1 %, 6 ohms)
Total harmonic distortion	0.15 % (15 W, 1 kHz, 6 ohms)
<b>Low frequency amplifier</b>	
Power output	90 W + 90 W (50 Hz – 200 Hz, THD less than 1 %, 6 ohms)
Total harmonic distortion	0.15 % (45 W, 135 Hz, 6 ohms)
Inputs	VIDEO/AUX: 310 mV (adjustable) PHONO: 400 mV (47 kohms) MIC 1, MIC 2: 1.4 mV (20 kohms)
Outputs	CD DIGITAL OUT (OPTICAL) SPEAKERS: accept speakers of 6 ohms or more SURROUND SPEAKERS: accept speakers of 8 -16 ohms or more PHONES (stereo jack): accepts headphones of 32 ohms or more
<b>Cassette deck section</b>	
Track format	4 tracks, 2 channels stereo
Frequency response	CrO <sub>2</sub> tape: 50 Hz – 16000 Hz Normal tape: 50 Hz – 15000 Hz
Signal-to-noise ratio	50 dB (CrO <sub>2</sub> tape peak level, above 400 Hz)
Recording system	AC bias
Heads	Deck 1: Playback head $\times$ 1 Deck 2: Recording/playback/erase head $\times$ 1
<b>Compact disc player section</b>	
Laser	Semiconductor laser ( $\lambda$ = 780 nm)
D-A converter	1 bit dual
Signal-to-noise ratio	85 dB (1 kHz, 0 dB)
Harmonic distortion	0.05 % (1 kHz, 0 dB)
Wow and flutter	Unmeasurable
<b>General</b>	
Power requirements	120 V AC, 60 Hz
Power consumption	180 W
Dimensions of main unit (W $\times$ H $\times$ D)	360 $\times$ 394.5 $\times$ 387.5 mm (14 <sup>1</sup> / <sub>4</sub> $\times$ 15 <sup>5</sup> / <sub>8</sub> $\times$ 15 <sup>3</sup> / <sub>8</sub> in.)
Weight of main unit	10.5 kg (23 lb. 2 oz.)

## Speaker system SX-WZL70

Cabinet type	3 way, built-in subwoofer
Speakers	Subwoofer: 220 mm (8 <sup>3</sup> / <sub>4</sub> in.) cone type Full range: 120 mm (4 <sup>3</sup> / <sub>4</sub> in.) cone type Super tweeter: 20 mm (1 <sup>3</sup> / <sub>16</sub> in.) ceramic type
Impedance	6 ohms
Output sound pressure level	89 dB/W/m
Dimensions (W $\times$ H $\times$ D)	290 $\times$ 444 $\times$ 296 mm (11 <sup>1</sup> / <sub>2</sub> $\times$ 17 <sup>1</sup> / <sub>2</sub> $\times$ 11 <sup>3</sup> / <sub>4</sub> in.)
Weight	6.8 kg (14 lbs. 16 oz.)

Specifications and external appearance are subject to change without notice.

## COPYRIGHT

Please check the laws on copyright relating to recordings from discs, radio or external tape for the country in which the machine is being used.

## BBE SYSTEM

The word "BBE" and the "BBE symbol" are trademarks of BBE Sound, Inc.  
Under license from BBE sound, Inc.

## NOTE

This equipment has been tested and found to comply with the limits for a Class B digital device, pursuant to Part 15 of the FCC Rules. These limits are designed to provide reasonable protection against harmful interference in a residential installation. This equipment generates, uses, and can radiate radio frequency energy and, if not installed and used in accordance with the instructions, may cause harmful interference to radio communications. However, there is no guarantee that interference will not occur in a particular installation. If this equipment does cause harmful interference to radio or television reception, which can be determined by turning the equipment off and on, the user is encouraged to try to correct the interference by one or more of the following measures:

- Reorient or relocate the receiving antenna.
- Increase the separation between the equipment and receiver.
- Connect the equipment into an outlet on circuit different from that to which the receiver is connected.
- Consult the dealer or an experienced radio/TV technician for help.

## CAUTION

Modifications or adjustments to this product, which are not expressly approved by the manufacturer, may void the user's right or authority to operate this product.

## ADVERTENCIA

PARA REDUCIR EL RIESGO DE INCENDIOS O SACUDIDAS ELECTRICAS, NO EXPONGA ESTE APARATO A LA LLUVIA NI A LA HUMEDAD.



Explicación de los símbolos gráficos:



El símbolo del rayo con punta de flecha, en el interior de un triángulo equilátero, tiene la finalidad de avisar al usuario de la presencia de "tensiones peligrosas" sin aislar en el interior del producto que podrían ser de suficiente magnitud como para constituir un riesgo de sacudida eléctrica para las personas.



El signo de exclamación en el interior de un triángulo equilátero tiene la finalidad de avisar al usuario de la presencia de instrucciones de operación y mantenimiento (reparación) en el material impreso que acompaña al aparato.

### Anotación del propietario

Para su conveniencia, anote el número de modelo y el número de serie (los encontrará en el panel trasero de su aparato) en el espacio suministrado más abajo. Menciónelos cuando se ponga en contacto con su concesionario Aiwa en caso de tener dificultades.

Nº de modelo	Nº de serie (Nº de lote)
CX-ZL70	
SX-WZL70	
PX-E860	

## PRECAUCIONES

Lea cuidadosa y completamente el manual de instrucciones antes de utilizar la unidad. Asegúrese de guardar el manual de instrucciones para utilizarlo como referencia en el futuro. Todas las advertencias y precauciones del manual de instrucciones y de la unidad deberán cumplirse estrictamente, así como también las sugerencias de seguridad mencionadas más abajo.

### Instalación

- Agua y humedad** — No utilice esta unidad cerca del agua como, por ejemplo, cerca de una bañera, una palangana, una piscina o algo similar.
- Calor** — No utilice esta unidad cerca de fuentes de calor, incluyendo salidas de aire caliente, estufas u otros aparatos que generen calor.  
Tampoco deberá someterse a temperaturas inferiores a 5°C ni superiores a 35°C.

- Superficie de montaje** — Ponga la unidad sobre una superficie plana y nivelada.
- Ventilación** — La unidad deberá situarse donde tenga suficiente espacio libre a su alrededor, para que la ventilación apropiada quede asegurada. Deje un espacio libre de 10 cm por la parte posterior y superior de la unidad, y 5 cm por cada lado.
  - No ponga la unidad sobre una cama, una alfombra o superficies similares que podrían tapar las aberturas de ventilación.
  - No instale la unidad en una librería, mueble o estantería cerrada herméticamente donde la ventilación no sea adecuada.
- Entrada de objetos y líquidos** — Tenga cuidado de que pequeños objetos y líquidos no entren en la unidad por las aberturas de ventilación.
- Carros de mano y soportes** — Cuando ponga o monte la unidad en un soporte o carro de mano, ésta deberá moverse con mucho cuidado. Las paradas repentinas, la fuerza excesiva y las superficies irregulares pueden hacer que la unidad o el carro de mano se dé vuelta o se caiga.
- Condensación** — En la lente del fonocaptor del reproductor de discos compactos tal vez se forme condensación cuando:
  - La unidad se pase de un lugar frío a uno caliente.
  - El sistema de calefacción se acabe de encender.
  - La unidad se utilice en una habitación muy húmeda.
  - La unidad se enfríe mediante un acondicionador de aire.
 Esta unidad tal vez funcione mal cuando tenga condensación en su interior. En este caso, deje en reposo la unidad durante unas pocas horas y repita de nuevo la operación.
- Montaje en pared o techo** — La unidad no se deberá montar en una pared ni en el techo, a menos que se especifique lo contrario en el manual de instrucciones.



### Energía eléctrica

- Fuentes de alimentación** — Conecte solamente esta unidad a las fuentes de alimentación especificadas en el manual de instrucciones, y como está marcado en la unidad.
- Polarización** — Como medida de seguridad, algunas unidades disponen de enchufes de alimentación de CA polarizados que solamente podrán insertarse de una forma en el tomacorriente de la red. Si es difícil o imposible insertar el enchufe de alimentación de CA en un tomacorriente de la red, dele la vuelta e inténtelo de nuevo. Si sigue sin poder insertarse bien, llame a un técnico de servicio cualificado para que reemplace el tomacorriente. Para evitar anular la función de seguridad del enchufe polarizado, no lo inserte a la fuerza en un tomacorriente.
- Cable de alimentación de CA**
  - Cuando desconecte el cable de alimentación de CA, sujete la clavija de alimentación de CA y tire de ella. No tire del propio cable.
  - Nunca maneje la clavija de alimentación de CA con las manos mojadas porque podría producirse un incendio o una sacudida eléctrica.
  - Los cables de alimentación deberán colocarse de forma que no queden muy doblados, pillados, y que nadie pueda pisarlos. Preste especial atención al cable de la unidad principal al tomacorriente de CA.
  - Evite sobrecargar las tomas de CA y los cables de extensión más allá de su capacidad porque esto podría causar un incendio o una sacudida eléctrica.
- Cable prolongador** — Para evitar descargas eléctricas, no utilice el enchufe de alimentación de CA polarizado con un cable prolongador ni tomacorriente a menos que el enchufe pueda insertarse completamente a fin de evitar que sus cuchillas queden al descubierto.
- Períodos de no utilización** — Desenchufe el cable de alimentación de CA de la toma de CA si la unidad no va a ser utilizada durante varios meses o más. Cuando el cable de alimentación esté conectado, por la unidad continuará circulando una pequeña cantidad de corriente, aunque la alimentación esté desconectada.

## Antena exterior

- 1 Líneas eléctricas** — Cuando conecte una antena exterior, cerciórese de que esté alejada de las líneas eléctricas.
- 2 Puesta a tierra de la antena exterior** — Cerciórese de que el sistema de antena esté adecuadamente puesto a tierra como medida de protección contra sobretensiones inesperadas o la generación de electrostática. El artículo 810 del código National Electric Code, ANSI/NFPA 70 proporciona información sobre la puesta a tierra adecuada del mástil, la estructura de soporte, y la acometida a la unidad de descarga de la antena, así como sobre el tamaño de la unidad de puesta a tierra, la conexión de los terminales de puesta a tierra, y los requisitos de puesta a tierra de los propios terminales.

Puesta a tierra de la antena según el Código Eléctrico Nacional

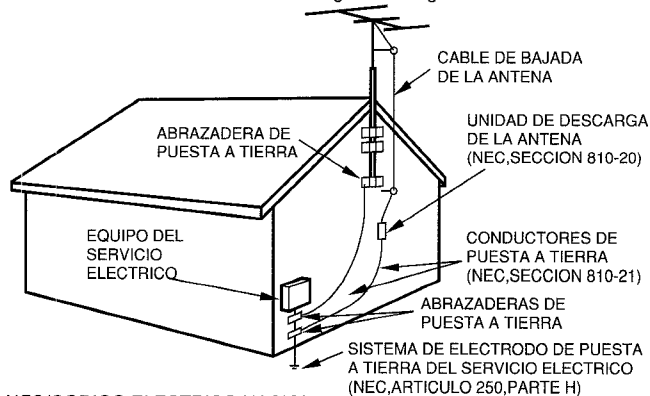

NEC(CODIGO ELECTRICO NACIONAL)

## Mantenimiento

Limpie la unidad sólo como se recomienda en el manual de instrucciones.

## Daños que necesitan ser reparados

Haga que un técnico en reparaciones cualificado le repare las unidades si:

- El cable de alimentación de CA o su clavija está estropeado.
- Objetos extraños o líquidos han entrado en la unidad.
- La unidad ha estado expuesta a la lluvia o al agua.
- La unidad no parece funcionar normalmente.
- La unidad muestra un cambio considerable en sus prestaciones.
- La unidad se ha caído o la caja se ha estropeado.

**NO TRATE DE REPARAR LA UNIDAD USTED MISMO.**

# INDICE

## PREPARATIVOS

CONEXIONES .....	4
CONTROL REMOTO .....	6
ANTES DE LA OPERACION .....	6

## SONIDO

AJUSTES DEL SONIDO .....	9
ECUALIZADOR GRAFICO .....	10

## RECEPCION DE LA RADIO

SINTONIZACION MANUAL .....	11
PREAJUSTE DE EMISORAS .....	12

## REPRODUCCION DE CINTAS

OPERACIONES BASICAS .....	13
REPRODUCCION CONTINUA .....	14

## REPRODUCCION DE DISCOS COMPACTOS

OPERACIONES BASICAS .....	15
REPRODUCCION PROGRAMADA .....	17

## GRABACION

GRABACION BASICA .....	18
COPIADO MANUAL DE UNA CINTA .....	19
COPIADO DE TODA LA CINTA .....	19
GRABACION CON EDICION AI .....	20
GRABACION CON EDICION PROGRAMADA .....	21

## KARAOKE

MEZCLA MICROFONICA .....	22
PROGRAMA DE KARAOKE CON DISCOS COMPACTOS .....	23

## RELOJ Y TEMPORIZADOR

PUESTA EN HORA DEL RELOJ .....	24
AJUSTE DEL TEMPORIZADOR PARA DORMIR .....	25
AJUSTE DEL TEMPORIZADOR .....	25

## GIRADISCOS

GRABACION BASICA .....	26
------------------------	----

## OTRAS CONEXIONES

CONEXION DE UN EQUIPO OPCIONAL .....	27
ESCUCHA DE FUENTES DE SONIDO EXTERNAS .....	27

## GENERALIDADES

CUIDADOS Y MANTENIMIENTO .....	28
GUIA PARA LA SOLUCION DE PROBLEMAS .....	28
ESPECIFICACIONES .....	29

INDICE DE LAS PARTES .....	Tapa posterior
----------------------------	----------------

E

**CONEXIONES**

Compruebe su sistema y los accesorios

**Z-L70**

CX-ZL70 Sintonizador, amplificador, platina de cassette y reproductor de discos compactos estéreo  
 SX-WZL70 Altavoces delanteros  
 PX-E860 Plato giradiscos estéreo

Control remoto    Antena de AM    Antena de FM

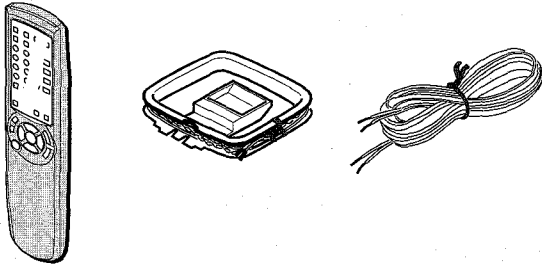

Manual de instrucciones, etc.

**Antes de conectar el cable de CA**

El voltaje nominal de la unidad, mostrado en el panel trasero, es 120 V CA. Compruebe si la tensión nominal mostrada en el panel trasero concuerda con la tensión de su localidad.

**IMPORTANTE**

Conecte primero los altavoces, las antenas y todos los demás equipos opcionales. Finalmente conecte el cable de alimentación de CA.

No hay diferencias entre los altavoces delanteros. Los dos pueden conectarse como L (izquierdo) o R (derecho).

**1 Conecte el altavoz derecho a la unidad principal.**

① Conecte el cable de altavoz con clavija al terminal **SPEAKERS HIGH FREQ R**.

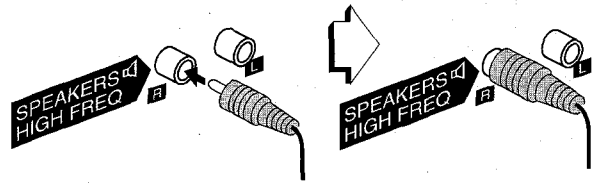

② Conecte el cable de altavoz con franja blanca al terminal **SPEAKERS LOW FREQ R** (+) y el cable negro al terminal (-).

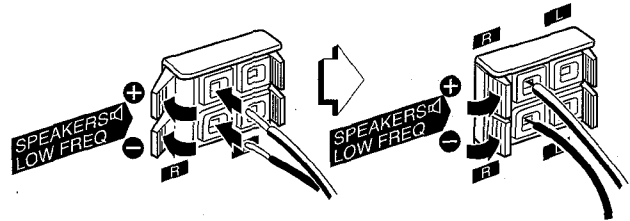

**2 Conecte el altavoz izquierdo a la unidad principal.**

Conecte el cable de altavoz con la clavija al terminal **SPEAKERS HIGH FREQ L**, y el otro cable de altavoz a los terminales **SPEAKERS LOW FREQ L**, de la misma forma que en el paso 1.

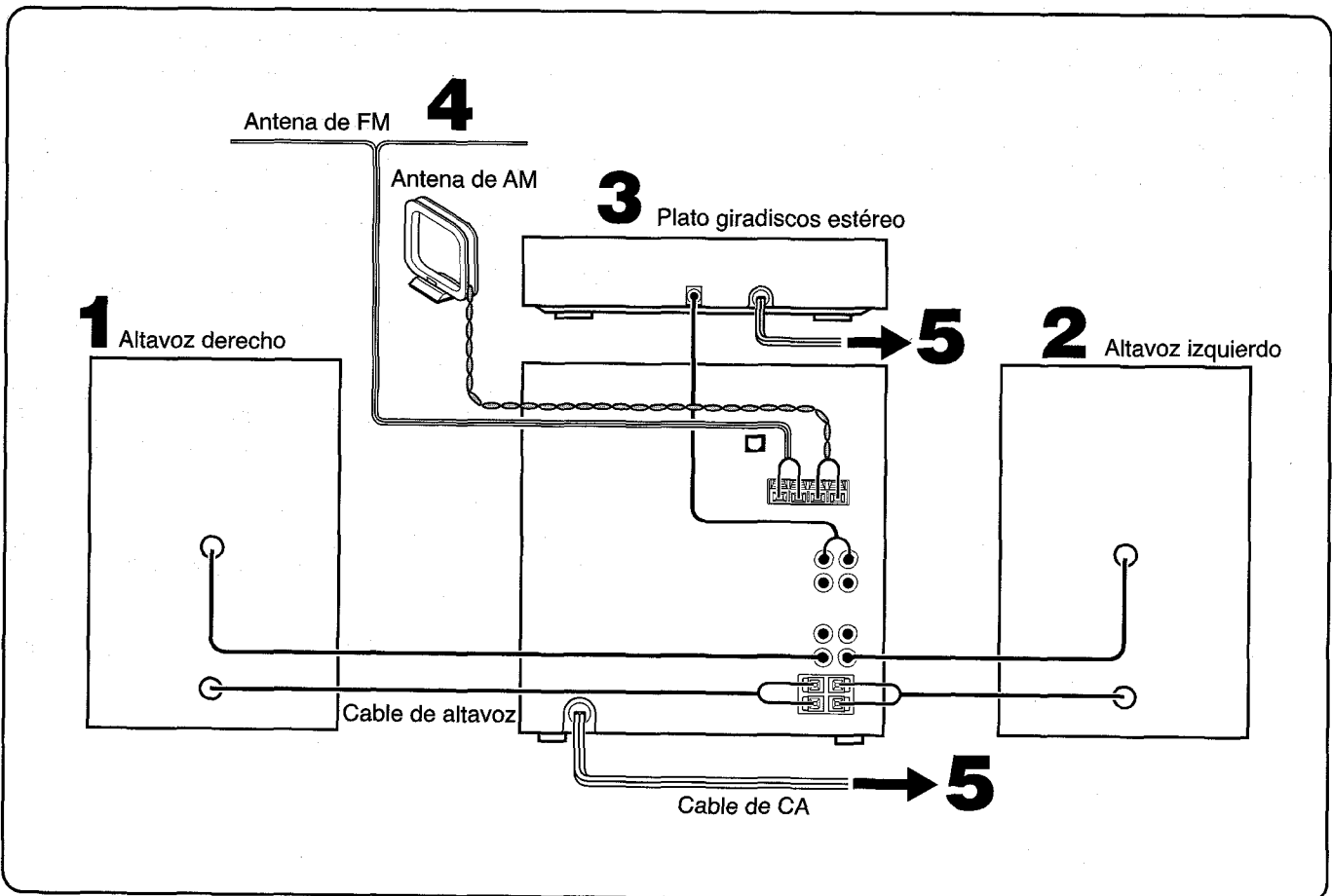



### 3 Conecte el plato giradiscos estéreo a la unidad principal.

Conecte el enchufe rojo a la toma **PHONO IN R**, y el blanco a la toma **PHONO IN L**.

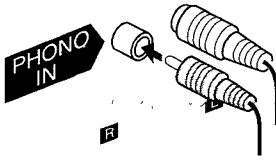

### 4 Conecte las antenas suministradas.

Conecte la antena de FM a los terminales **FM 75 Ω** y la antena de AM a los terminales **AM LOOP**.

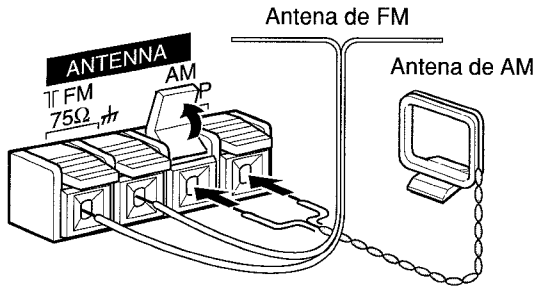

### 5 Conecte el cable de alimentación de CA a una toma de CA.

• El juego de demostración empezará cuando el cable de CA se enchufe en una toma de CA. Consulte la página 8 "JUEGO DE DEMOSTRACION" para obtener más detalles.

#### Para posicionar las antenas

##### Antena de FM:

Extienda horizontalmente esta antena formando una T y fije sus extremos a una pared.

##### Antena de cuadro de AM:

Oriéntela para buscar recepción óptima.

#### Para poner la antena de AM en posición vertical sobre una superficie

Fije el gancho en la ranura.

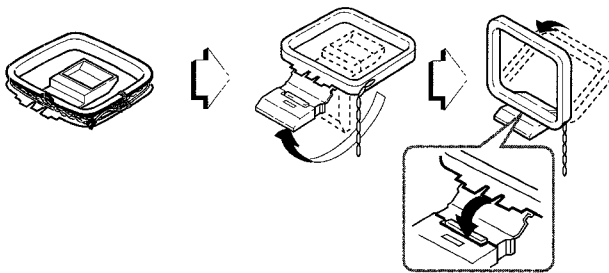

### NOTA

• Asegúrese de conectar correctamente los cables de los altavoces. Las conexiones mal hechas podrían causar un cortocircuito en los terminales **SPEAKERS**.

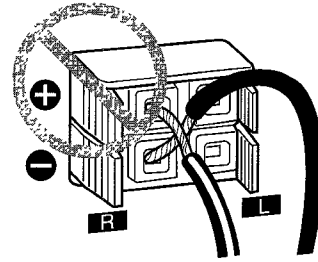

- No deje objetos que generen magnetismo, tales como tarjetas de crédito, cerca de los altavoces porque podrían dañarse.
- No ponga la antena de FM cerca de objetos metálicos o rieles de cortinas.
- No ponga la antena de AM cerca de otros equipos opcionales, el propio sistema estéreo, el cable de alimentación de CA o los cables de los altavoces, porque se producirán interferencias.
- No desbobine el cable de la antena de AM.

## CONEXION DE UNA ANTENA EXTERIOR

Para obtener la mejor recepción de FM se recomienda utilizar una antena exterior.

Conecte la antena exterior a los terminales **FM 75 Ω**.

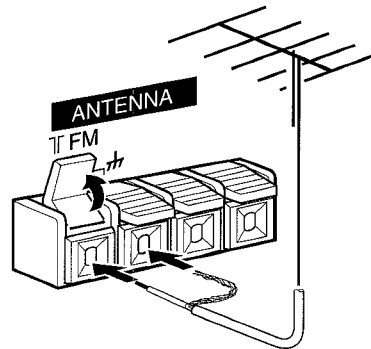

Para conectar otro equipo opcional → página 27.



## CONTROL REMOTO

### Inserción de las pilas

Quite la tapa de las pilas, ubicada en la parte trasera del control remoto, e inserte dos pilas R6 (tamaño AA).

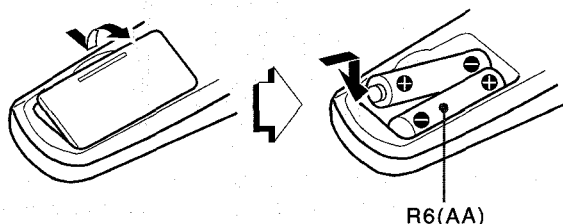

### Cuándo reemplazar las pilas

La distancia máxima de operación entre el control remoto y el sensor de señales de la unidad principal deberá ser de 5 metros aproximadamente. Cuando disminuya esta distancia, reemplace las pilas por otras nuevas.

### ►/◄► PRESET en el control remoto

La función es la misma que la de ◄► de la unidad principal.

### NOTA

- Si el control remoto no va a ser utilizado durante mucho tiempo, quite las pilas para evitar las posibles fugas de electrolito.
- El control remoto quizá no funcione correctamente cuando:
  - La línea de visión entre el control remoto y el sensor de señales del interior del visualizador esté expuesta a una luz intensa como, por ejemplo, la luz del sol
  - Otros controles remotos (de un televisor, etc.) estén siendo utilizados cerca de esta unidad

## ANTES DE LA OPERACION

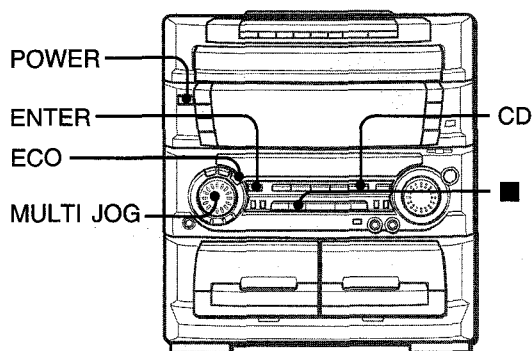

### Para encender la unidad

Pulse uno de los botones de función (**TAPE**, **TUNER**, **PHONO VIDEO/AUX** o **CD**).

La reproducción del disco o de la cinta insertada empezará, o se recibirá la emisora previamente sintonizada (función de reproducción directa).

También podrá utilizarse **POWER**.

### Para apagar la unidad

Pulse **POWER**.

### Guías de iluminación

Siempre que se pulse **POWER** o uno de los botones de función, los botones para la operación se encenderán o parpadearán.

*Ejemplo:* Cuando se pulsa **CLOCK**, **II SET**, ◄◄ y ►► parpadearán como guía para poner la hora actual.

### Ventanillas parpadeantes

La ventanillas de la parte superior de la unidad y de las platinas de casete se encenderán o parpadearán mientras la unidad esté encendida.

Para apagar la luz de la ventanilla de la parte superior de la unidad, pulse ■ **CLEAR** mientras pulsa **CD**. Para volver a encenderla, repita el procedimiento seguido para apagarla.

### Utilización del control remoto

Las instrucciones de este manual se refieren principalmente a los botones de la unidad principal. Los botones del control remoto con los mismos nombres que los de la unidad principal también podrán utilizarse.

### Para cambiar el nivel de brillo del visualizador

- 1 Pulse **ECO** para que se visualice "ECO MODE".
- 2 Antes de que pasen 4 segundos, gire **MULTI JOG** para visualizar "DIM MODE", y luego pulse **ENTER** antes de que pasen otros 4 segundos.
- 3 Antes de que pasen 4 segundos, gire **MULTI JOG** para seleccionar el modo del regulador de intensidad de iluminación como se indica abajo.

El modo se establecerá automáticamente después de 4 segundos. También se establecerá si se pulsa **ENTER** antes de que pasen 4 segundos después de realizar el paso 3.

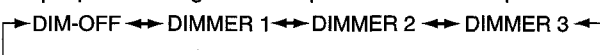

**DIM-OFF:** La visualización normal.

**DIMMER 1:** La iluminación del visualizador es menos intensa que la normal.

**DIMMER 2:** La iluminación del visualizador es menos intensa que la de DIMMER 1.

**DIMMER 3:** La iluminación del visualizador es menos intensa que la de DIMMER 2. El analizador de espectro, la ventanilla de la parte superior de la unidad y las lámparas de los botones se apagarán.

## PUESTA DEL MODO DE AHORRO DE ENERGÍA

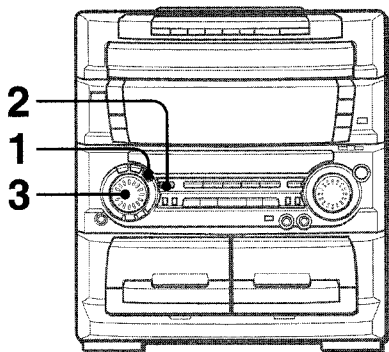

Al poner esta unidad en el modo de ahorro de energía se reduce el consumo de energía de la forma siguiente.

- Cuando se desconecta la alimentación, todas las luces del visualizador se apagan, y solamente se enciende el indicador **POWER**.

Sin embargo, si el reloj no está ajustado, la demostración del juego (página 8) se iniciará cuando desconecte la alimentación.

- Si no se reproduce un disco compacto ni una cinta durante 10 minutos o si no hay entrada de audio desde ningún equipo externo conectado durante 10 minutos cuando se selecciona VIDEO/AUX o PHONO como fuente, la alimentación se desconecta.

- El visualizador se ilumina sólo cuando se utiliza la unidad. Cuando la unidad no haya sido utilizada durante 10 segundos, el nivel del brillo cambiará al modo seleccionado previamente en "DIM MODE". (Consulte la página 6)

(Si el nivel del brillo del visualizador está ajustado en "DIM-OFF", el brillo no cambiará. Cuando el nivel sea "DIMMER 3", los indicadores de los botones también se apagarán.)

### 1 Pulse ECO.

"ECO MODE" se visualizará.

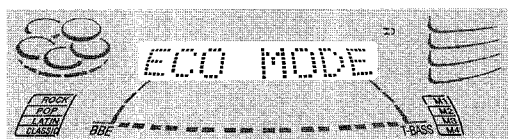

### 2 Pulse ENTER antes de que pasen 4 segundos.

El estado actual del modo de ahorro de energía se visualizará.  
Si el modo de ahorro de energía está desactivado: ECO OFF  
Si el modo de ahorro de energía está activado: ECO ON

### 3 Gire MULTI JOG antes de que pasen 4 segundos para activar o desactivar el modo de ahorro de energía.

Ejemplo: Cuando se seleccione "ON"

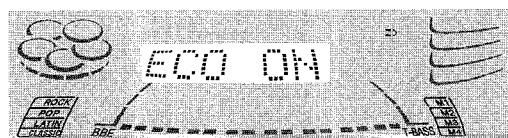

El modo se establecerá automáticamente después de 4 segundos. También se establecerá si se pulsa **ENTER** antes de que pasen 4 segundos después del paso 3.

### Consumo eléctrico en espera

Si el modo de ahorro de energía está desactivado: 31 W  
Si el modo de ahorro de energía está activado: 2,5 W

### NOTA

Para ver el reloj, pulse **CLOCK** para que se visualice la hora durante 4 segundos.

## SISTEMA MULTIAMPLIFICADOR DE 4 CANALES

Para reforzar las frecuencias ultrabajas, además del amplificador de 2 canales, derecho e izquierdo, utilizado para reproducir las frecuencias medias a altas, este sistema incorpora un segundo amplificador de 2 canales, derecho e izquierdo, sólo para la reproducción de las frecuencias ultrabajas: lo que constituye, en efecto, un sistema de 4 amplificadores. Utilizando amplificadores discretos para las frecuencias medias a altas y para las frecuencias bajas, se puede obtener una reproducción de sonido de alta calidad que está virtualmente exento de distorsión.

Este sistema multiamplificador, que utiliza circuitos independientes para las diferentes gamas de frecuencia, permite una excelente reproducción de sonido libre de distorsión.

## SISTEMA DE SUPER WOOFER INCORPORADO

El sistema de super woofer incorporado tiene una cavidad de super woofer separada que forma parte de la estructura de la caja del altavoz, y que actúa como filtro sónico para cortar los componentes de distorsión. (En el sistema de multiamplificador, las señales de frecuencia ultrabaja transmitidas desde su propio amplificador independiente se reproducen en esta área.) Esta construcción separada ofrece una definición rica y clara para la reproducción de graves, y puede reproducir señales de frecuencia media a alta claras y bien definidas.

Y el sistema de super woofer incorporado AIWA incluye un altavoz de subgraves capaz de reproducir graves potentes y satisfactorios con una verdadera separación estéreo.

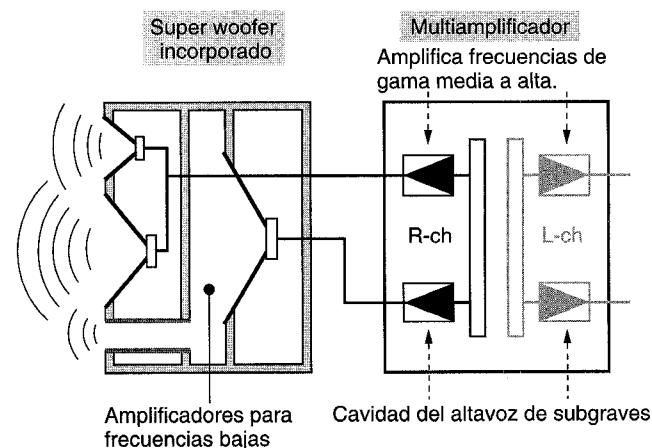

## JUEGO DE DEMOSTRACION

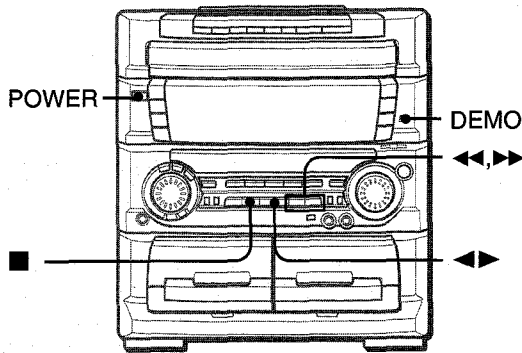

### NOTA

- Mientras esté jugando el juego de demostración, ◀▶, ◀◀, ▶▶ y ■ solamente podrán utilizarse para el juego. Para poder utilizar estos botones en otras funciones como reproducción de discos compactos, etc., cancele el juego.
- Durante el juego de demostración en el visualizador se encenderán algunos indicadores no relacionados con la operación actual.

Cuando el cable de alimentación de CA se conecte a una toma de CA por primera vez después de haber adquirido el aparato, la demostración del juego empezará en el visualizador. Cuando se conecte la alimentación, la demostración del juego terminará. Cuando se desconecte la alimentación, la demostración del juego empezará de nuevo.

Hasta que se ponga la hora en el reloj, la demostración del juego empezará siempre que se desconecte la alimentación.

Cuando la hora esté puesta en el reloj, la demostración del juego no empezará aunque se desconecte la alimentación. (Consulte "PUESTA EN HORA DEL RELOJ" en la página 24.)

### Para iniciar o finalizar la demostración del juego cuando esté puesta la hora en el reloj

Pulse **DEMO** cuando la alimentación esté desconectada; la demostración del juego empezará.

Para finalizar la demostración del juego, pulse de nuevo **DEMO**.

### Para jugar el juego de demostración

- 1 Pulse **DEMO** para que aparezca el juego.
- 2 Pulse ◀▶.
- 3 Pulse ■ una vez.  
El número de la izquierda se parará.
- 4 Pulse ■ dos veces para parar los dos números restantes.

#### Puntuación:

El juego comienza con 20 puntos.

Si todos los números son iguales, se añadirán 50 puntos a la puntuación.

Si no son iguales, se restará un punto.

Si alcanza una puntuación de 9999 puntos, habrá ganado.

Si la puntuación se reduce a 0 puntos, habrá perdido.

### Para reiniciar el juego de demostración

Pulse **DEMO** dos veces, y luego ◀▶. El juego volverá a comenzar.

### Para cambiar las probabilidades de igualación de los tres números

Pulse repetidamente ◀◀ o ▶▶ para seleccionar uno de los tres niveles de probabilidad cuando juegue con la demostración del juego. El indicador del número de bandeja cambia en el visualizador entre 1 y 3. Al aumentar el número de la bandeja (de 1 a 3), más alta será la probabilidad de la igualación.

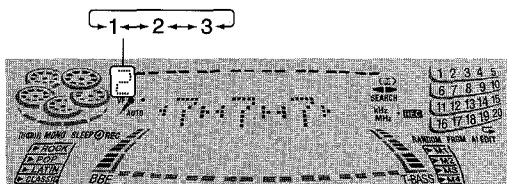

## AJUSTES DEL SONIDO

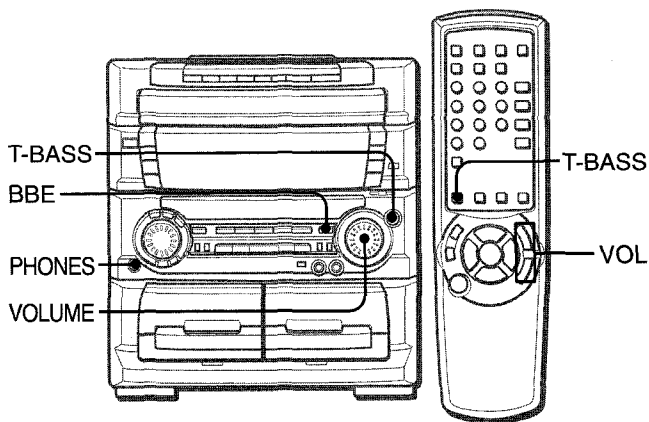

### CONTROL DE VOLUMEN

Gire **VOLUME** de la unidad principal o pulse **VOL**  $\wedge$  o  $\vee$  del control remoto.

El nivel del volumen se visualizará como un número desde 0 a MAX (50).

El nivel del volumen se ajustará automáticamente a 20 cuando desconecte la alimentación con el nivel del volumen ajustado a 21 o más.

### SISTEMA BBE

El sistema BBE realza la claridad del sonido de alta frecuencia. También mejora la función karaoke para que su voz suene más clara y agradable.

#### Pulse BBE.

Cada vez que lo pulse, el nivel cambiará. Seleccione uno de los tres niveles o la posición de apagado, lo que usted prefiera.

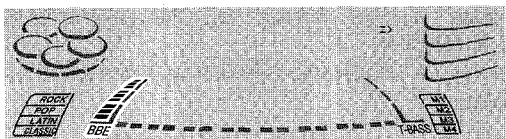

#### Utilización de auriculares

Conecte auriculares con clavija estéreo estándar (6,3 mm  $\varnothing$ ) a la toma **PHONES**.

Mientras los auriculares estén conectados no saldrá sonido de los altavoces.

#### Ajuste del sonido durante la grabación

El volumen de salida y el tono (excepto BBE) de los altavoces o de los auriculares podrá variarse libremente sin que se vea afectada la grabación.

#### NOTA

Cuando reproduzca una cinta grabada con BBE, se recomienda que desactive BBE para evitar la distorsión del sonido de altas frecuencias.

### SISTEMA SUPER T-BASS

El sistema T-BASS realza el realismo del sonido de baja frecuencia.

#### Pulse T-BASS.

Cada vez que lo pulse, el nivel cambiará. Seleccione uno de los tres niveles o la posición de apagado, lo que usted prefiera.

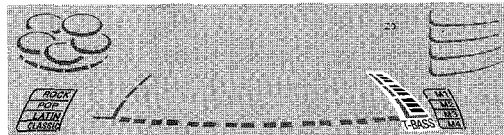

#### NOTA

El sonido de baja frecuencia tal vez se distorsione cuando se utilice el sistema T-BASS con un disco o una cinta cuyo sonido de baja frecuencia ya haya sido realzado. En este caso, cancele el sistema T-BASS.

## ECUALIZADOR GRAFICO

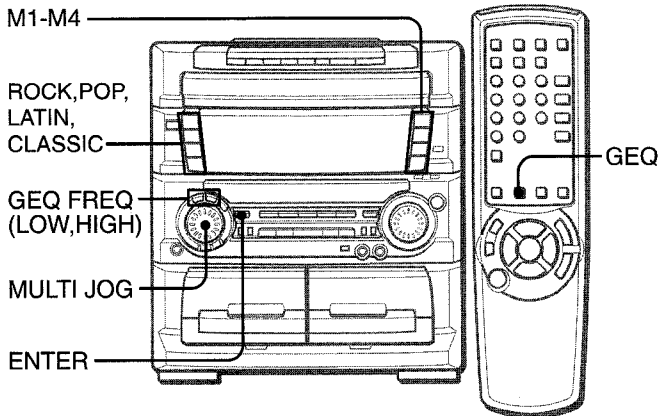

### SELECCION DE LA CURVA DE ECUALIZACION DESEADA

Esta unidad ofrece las 4 curvas de ecualización diferentes siguientes:

- ROCK:** Sonido potente que realza los agudos y los graves
- POP:** Más presencia en las voces y en la gama de registro medio
- LATIN:** Frecuencias más altas acentuadas para la música tipo latina
- CLASSIC:** Sonido enriquecido con graves profundos y agudos finos

#### Pulse uno de los botones de preajuste del ecualizador gráfico.

Se visualizará el indicador PRGM.

El indicador de modo de programa seleccionado parpadeará y en el visualizador aparecerá el modo de programa durante 4 segundos.

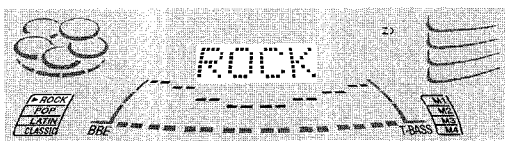

#### Para cancelar el modo seleccionado

Pulse el botón de preajuste del ecualizador gráfico seleccionado. Se visualizará "GEQ OFF", y la curva de ecualización se aplanará.

#### Para seleccionar con el control remoto

Pulse repetidamente **GEQ** hasta que se visualice la curva de ecualización deseada.

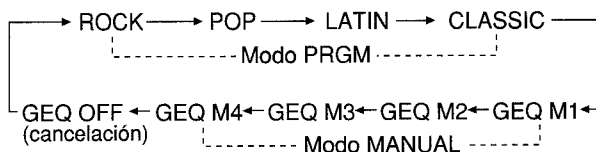

### AJUSTE MANUAL DE UNA NUEVA CURVA DE ECUALIZACION

Usted podrá personalizar la curva de ecualización según sus preferencias.

#### 1 Pulse **GEQ FREQ (LOW)**.

El indicador de frecuencia de nivel más bajo parpadeará durante 8 segundos.

#### 2 Antes de 8 segundos, gire **MULTI JOG** para ajustar el nivel de la frecuencia más baja.

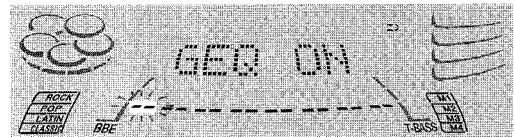

#### 3 Pulse **GEQ FREQ (HIGH)**.

El indicador de frecuencia de nivel más alto parpadeará durante 8 segundos.

#### 4 Antes de 8 segundos, gire **MULTI JOG** para ajustar el nivel de la frecuencia más alta.

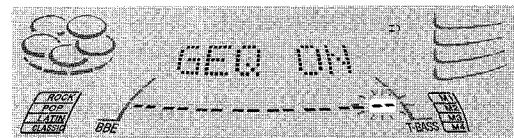

Los indicadores de nivel de frecuencia comprendidos entre la más baja y la más alta se ajustarán en consecuencia.

### MEMORIZACION DE LAS NUEVAS CURVAS DE ECUALIZACION

Usted podrá almacenar en la memoria hasta 4 curvas de ecualización personalizadas en el modo MANUAL M1-M4.

#### 1 Ajuste la nueva curva de ecualización con **GEQ FREQ** y **MULTI JOG**.

Consulte "AJUSTE MANUAL DE UNA NUEVA CURVA DE ECUALIZACION".

La curva de ecualización creada se visualizará durante 8 segundos.

#### 2 Antes de 8 segundos, pulse **ENTER**.

Se visualizará "MEMORY" y todos los indicadores del modo manual parpadearán durante 8 segundos. Vaya al paso 3 en el transcurso de estos 8 segundos.

- Si no completa este paso antes de 8 segundos, pulse primero **GEQ FREQ** para visualizar "GEQ ON", y luego pulse **ENTER** antes de 8 segundos.

#### 3 Pulse uno de los botones de preajuste del ecualizador gráfico **M1-M4**.

El indicador MANUAL se encenderá y la curva de ecualización se almacenará en la memoria.

**Para seleccionar la curva de ecualización almacenada**  
Pulse uno de los botones de preajuste del ecualizador gráfico **M1-M4**.

# SINTONIZACION MANUAL

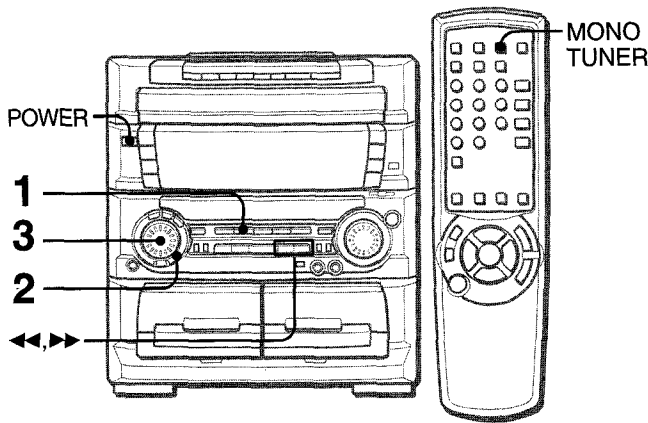

### 1 Pulse TUNER/BAND para seleccionar la banda de FM o de AM.

Cuando pulse **TUNER/BAND** con la alimentación desconectada, la alimentación se conectará directamente (función de reproducción directa).

### 2 Pulse repetidamente TUNER PRESET para seleccionar el modo de sintonización manual.

Cada vez que pulse el botón, se seleccionarán cíclicamente los tres modos de sintonización siguientes.

- ① **Modo de sintonización de emisoras preajustadas:** El número de preajuste parpadeará.
- ② **Modo de búsqueda automática:** Se visualizará "SEARCH".
- ③ **Modo de sintonización manual:** No se visualizará "SEARCH" ni parpadeará ningún número de memorización.

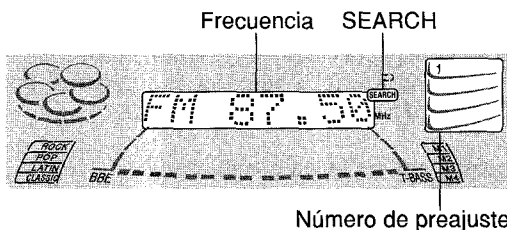

**NOTA**

Si no hay emisoras preajustadas, la sintonización de emisoras preajustadas se saltará.

### 3 Para sintonizar una emisora, gire MULTI JOG hacia la derecha o hacia la izquierda.

A medida que gire **MULTI JOG**, la frecuencia cambiará. Cuando se reciba una emisora, "TUNE" se visualizará durante 2 segundos.

Durante la recepción estéreo por FM se visualizará ((∞∞)).

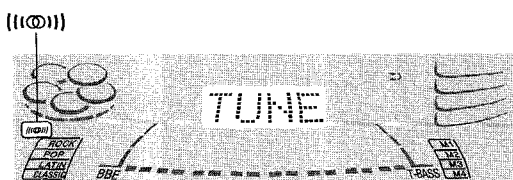

- Usted también podrá utilizar **◀◀DOWN** y **▶▶UP** para sintonizar una emisora.

### Para buscar rápidamente una emisora (búsqueda automática)

Pulse repetidamente **TUNER PRESET** hasta que se visualice "SEARCH" (modo de búsqueda automática), y gire **MULTI JOG** hacia la derecha o hacia la izquierda hasta que la frecuencia comience a cambiar rápidamente. Después de sintonizar una emisora, la búsqueda parará.

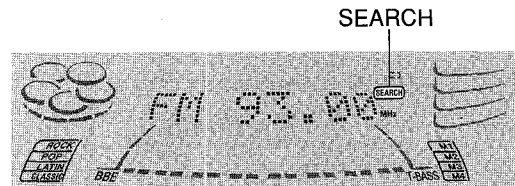

Para detener manualmente la búsqueda automática, gire un poco **MULTI JOG** en cualquier sentido.

- La búsqueda automática quizá no pare en emisoras cuyas señales sean muy débiles.
- Usted también podrá utilizar **◀◀DOWN** y **▶▶UP** para buscar una emisora. Mantenga pulsado **◀◀DOWN** o **▶▶UP** hasta que el sintonizador inicie la búsqueda. Para parar manualmente la búsqueda, pulse el botón.

Cuando una radiodifusión estéreo por FM tenga ruido Pulse **MONO TUNER** del control remoto para que "MONO" aparezca en el visualizador.

El ruido se reducirá, pero la recepción será mono.

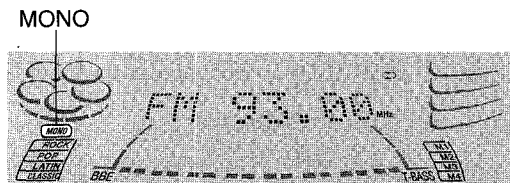

Para reponer la recepción estéreo, pulse **MONO TUNER** para que desaparezca "MONO" y se visualice "STEREO" durante 2 segundos.

### Para cambiar el intervalo de sintonización de AM

El ajuste por omisión del intervalo de sintonización de AM es de 10 kHz/paso. Si utiliza esta unidad en una zona donde el sistema de asignación de frecuencias sea de 9 kHz/paso, cambie el intervalo de sintonización.

Pulse **POWER** mientras pulsa **◀▶** en la unidad principal. Para reponer el intervalo, repita este procedimiento.

## PREAJUSTE DE EMISORAS

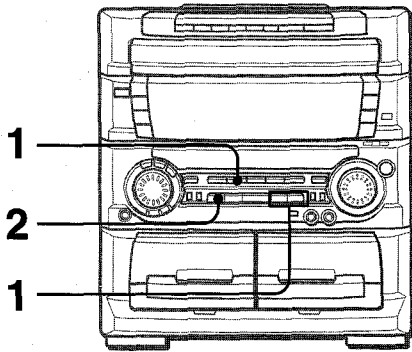

La unidad puede almacenar un total de 32 emisoras para todas las bandas. Cuando almacene una emisora, a esa emisora se le asignará un número de preajuste. Utilice el número de preajuste para sintonizar directamente una emisora preajustada.

**1 Pulse TUNER/BAND para seleccionar una banda, y sintonice una emisora con ◀◀DOWN o ▶▶UP.**

**2 Pulse IISET para almacenar la emisora.**

A las emisoras de cada banda se les asigna un número de preajuste en orden consecutivo empezando por el 1.

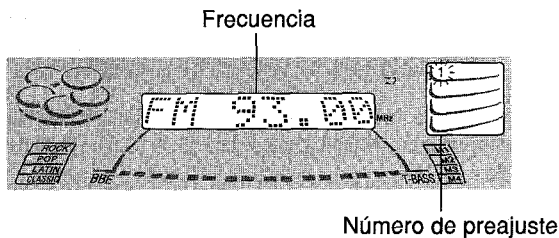

**3 Repita los pasos 1 y 2.**

Si ya se han almacenado un total de 32 emisoras para todas las bandas, no podrán almacenarse más.

### NOTA

- Cuando se cambie el intervalo de sintonización de AM, todas las emisoras preajustadas se borrarán. Las emisoras preajustadas tendrán que ajustarse de nuevo.
- "FULL" se visualiza si intenta almacenar más de 32 emisoras preajustadas.

## SINTONIZACION MEDIANTE NUMERO DE PREAJUSTE

Utilice el control remoto para seleccionar directamente el número de preajuste.

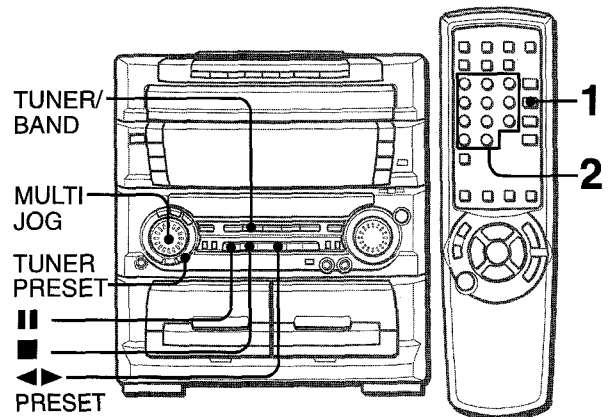

**1 Pulse TUNER/BAND para seleccionar una banda.**

**2 Pulse los botones numéricos 0-9 y +10 para seleccionar un número de preajuste.**

*Ejemplo:*

Para seleccionar el número de preajuste 20, pulse +10, +10 y 0.

Para seleccionar el número de preajuste 15, pulse +10 y 5.

### Selección de un número de preajuste en la unidad principal

Pulse **TUNER/BAND** para seleccionar una banda.

Pulse repetidamente **TUNER PRESET** hasta que parpadee el número de preajuste (modo de sintonización de emisoras preajustadas), y gire **MULTI JOG**. A medida que gire **MULTI JOG**, los números de preajuste se seleccionarán en secuencia.

- Usted también podrá utilizar ◀▶ **PRESET** para seleccionar el número de preajuste. Cada vez que pulse el botón, se seleccionará el número más alto siguiente.

### Para borrar una emisora preajustada

Seleccione el número de memorización de la emisora que desee borrar con los botones numéricos. Luego, pulse ■ **CLEAR** y **IISET** antes de que pasen 4 segundos.

Los números de preajuste superiores de todas las demás emisoras de la banda disminuirán también en uno.



## REPRODUCCION DE CINTAS

### OPERACIONES BASICAS

#### INSERCIÓN DE CINTAS

Utilice cintas tipo I (normales), tipo II (alta polarización/CrO<sub>2</sub>) o tipo IV (metal) para la reproducción.

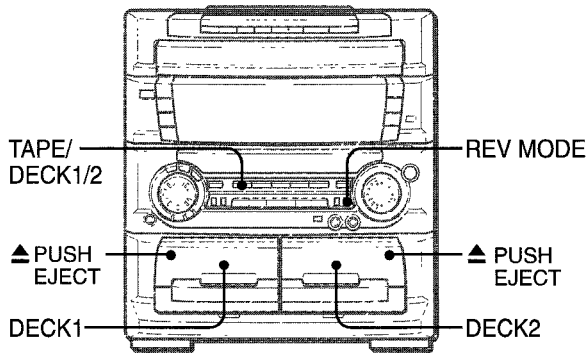

Pulse **TAPE** y luego **▲PUSH EJECT** para abrir el portacasete.

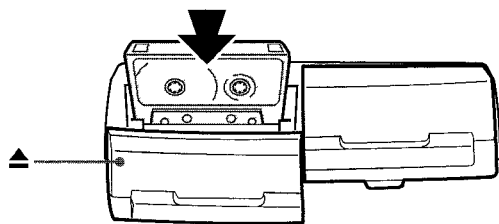

Inserte una cinta con el lado expuesto hacia abajo. Empuje el portacasete para cerrarlo.

Para seleccionar un modo de inversión en la platina 2 Cada vez que pulse **REV MODE**, el modo de inversión cambiará.

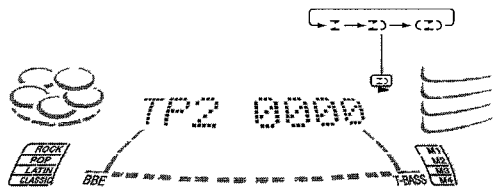

- Para reproducir una cara solamente, seleccione **I**.
- Para reproducir de la cara delantera a la trasera una vez solamente, seleccione **Z**.
- Para reproducir repetidamente ambas caras, seleccione **Σ**.
- Cuando haya cintas introducidas en ambas platinas, el indicador **Σ** del visualizador indicará la reproducción continua.
- En la platina 1, las cintas se reproducen siempre por ambas caras una vez.

## REPRODUCCION DE UNA CINTA

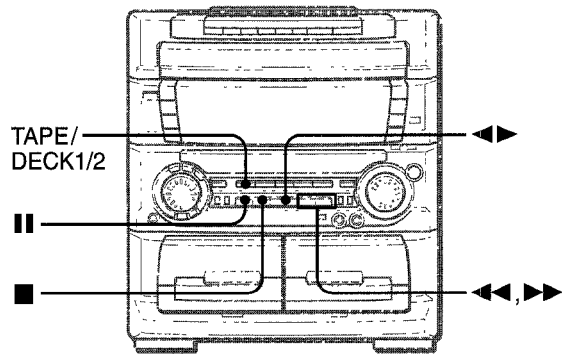

Inserte una cinta.

Pulse **◀▶** para iniciar la reproducción.

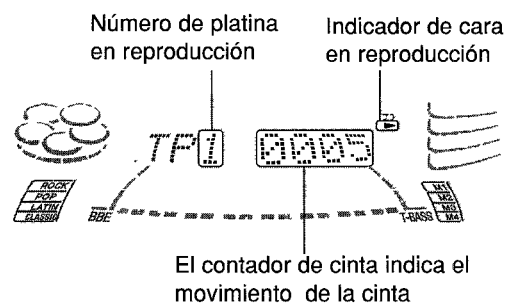

- ▶: La cara que queda hacia adelante (cara delantera) está siendo reproducida.
- ◀: La cara que queda hacia atrás (cara trasera) está siendo reproducida.

Quando haya cintas en ambas platinas

Pulse primero **TAPE/DECK 1/2** para seleccionar una platina. El número de la platina seleccionada se visualizará.

Para detener la reproducción, pulse **■**.

Para hacer una pausa en la reproducción (platina 2 solamente), pulse **II**. Para reanudar la reproducción, púselo otra vez.

Para cambiar la cara de reproducción, pulse **◀▶ DIRECTION/PRESET** en el modo de reproducción o en el de pausa.

Para avanzar rápidamente o rebobinar, pulse **◀◀** o **▶▶**. Luego pulse **■** para detener la cinta.

Para iniciar la reproducción cuando la alimentación esté desconectada (función de reproducción directa)

Pulse **TAPE**. La alimentación se conectará y la reproducción de la cinta insertada empezará.

Para poner el contador de cinta a "0000"

Pulse **■ CLEAR** en el modo de parada.

El contador se pondrá también a "0000" cuando se abra el portacasete.

## REPRODUCCION CONTINUA

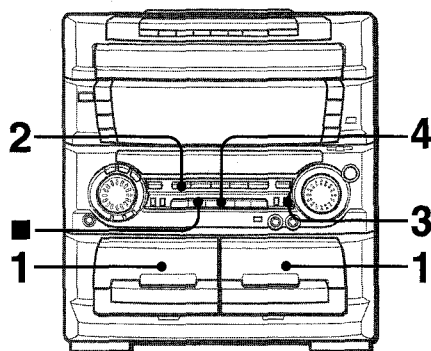

Después de terminar la reproducción en una platina, la cinta de la otra platina empezará a reproducirse sin interrupción.

- 1** Inserte cintas en las platinas 1 y 2.
- 2** Pulse **TAPE/DECK 1/2** para seleccionar la platina que vaya a realizar la reproducción en primer lugar.
- 3** Pulse **REV MODE** para seleccionar  $\curvearrowright$ .
- 4** Pulse  $\blacktriangleleft \blacktriangleright$  para iniciar la reproducción. La reproducción continuará hasta que se pulse  $\blacksquare$ .

### Acerca de las cintas de casete

- Para evitar el borrado accidental, rompa con un destornillador u otra herramienta puntiaguda las lengüetas de plástico del casete después de grabar.

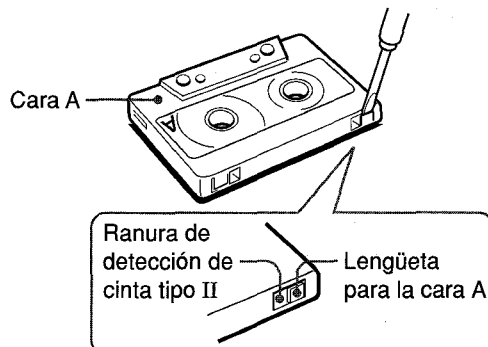

Para volver a grabar en una cinta, tape las aberturas con cinta adhesiva, etc. (En cintas tipo II, tenga cuidado para no tapar la ranura de detección de cinta tipo II.)

- Las cintas de 120 minutos o más son extremadamente finas y se deforman o estropean fácilmente. No son recomendadas.
- Tense la cinta con un lapicero o herramienta similar antes de utilizarla. La cinta floja podrá romperse o atascarse en el mecanismo.

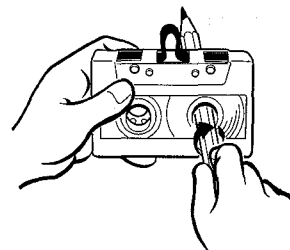

OPERACIONES BASICAS

INTRODUCCION DE DISCOS

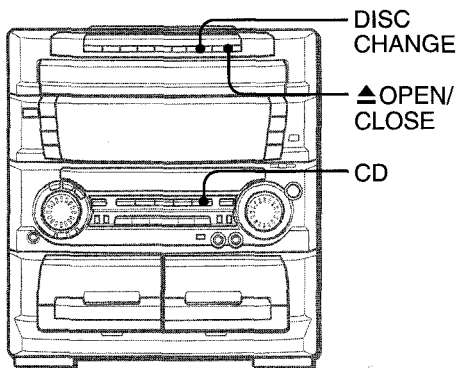

Pulse **CD**, y luego pulse **▲OPEN/CLOSE** para abrir el compartimiento de los discos. Introduzca el(los) disco(s) con el lado de la etiqueta hacia arriba. **Para cargar uno o dos discos**, coloque el (los) disco(s) en la(s) bandeja(s) en el sentido de las flechas, como se muestra en la ilustración.

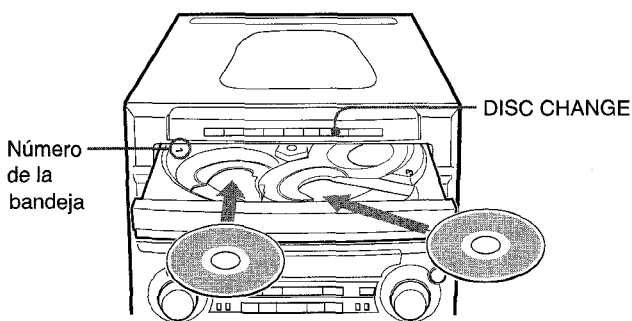

**Para cargar de tres a cinco discos**, pulse **DISC CHANGE** para que giren las bandejas después de haber colocado dos discos. Coloque el disco siguiente en una bandeja vacía. Cada vez que pulse **DISC CHANGE**, las bandejas girarán y podrá colocar un disco.

Después de haber colocado los discos, pulse **▲OPEN/CLOSE** para cerrar el compartimiento de los discos. El visualizador mostrará la información sobre el disco a reproducirse.

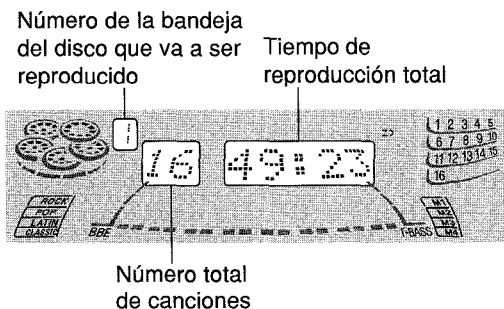

REPRODUCCION DE DISCOS

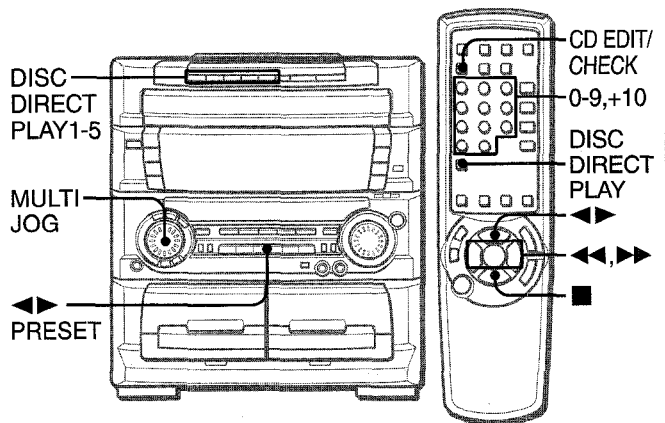

Introduzca los discos.

**Para reproducir todos los discos del compartimiento, pulse ◀▶.**

Todos los discos se reproducirán una vez. El indicador **DISC DIRECT PLAY** parpadeará para indicar el disco que está reproduciéndose.

Número de la canción que está siendo reproducida      Tiempo de reproducción transcurrido

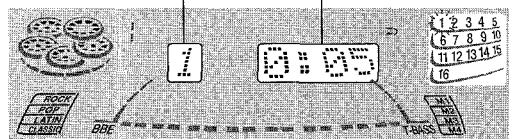

**Para reproducir un disco solamente, pulse DISC DIRECT PLAY 1-5.**

El disco con el número de bandeja seleccionado se reproducirá una vez.

Solamente parpadeará el indicador **DISC DIRECT PLAY** seleccionado.

Número de la bandeja del disco seleccionado      Tiempo de reproducción transcurrido

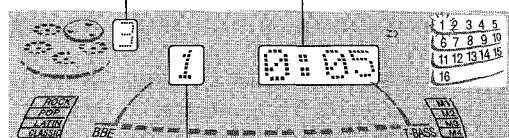

Número de la canción que está siendo reproducida

**Para reproducir con el control remoto**

Pulse **DISC DIRECT PLAY**, y después pulse uno de los botones numéricos **1-5** antes de que pasen 3 segundos para seleccionar un disco.

**Para detener la reproducción, pulse ■.**

**Para hacer una pausa en la reproducción, pulse II.** Para reanudar la reproducción, púlselo de nuevo.

**Para buscar un punto particular durante la reproducción,** mantenga pulsado **◀◀** o **▶▶** y suéltelo en el punto deseado.

**Para saltar hasta el principio de una canción durante la reproducción,** gire **MULTI JOG**, o pulse repetidamente **◀◀** o **▶▶**.

**Para quitar los discos, pulse ▲OPEN/CLOSE.**

Usted podrá solamente extraer los dos discos encarados hacia usted. Para extraer un disco(discos) no encarado(s) hacia usted, pulse repetidamente **DISC CHANGE**.

### Para iniciar la reproducción cuando la alimentación esté desconectada (función de reproducción directa)

Pulse **CD**. La alimentación se conectará y la reproducción del (de los) disco(s) introducido(s) empezará.

Cuando pulse **▲ OPEN/CLOSE**, también se conectará la alimentación.

### Para comprobar el tiempo restante

Pulse **CD EDIT/CHECK** del control remoto durante la reproducción. El tiempo restante hasta que todas las canciones terminen de reproducirse se visualizará. Para reponer la visualización del tiempo de reproducción, pulse **CD EDIT/CHECK**.

### Selección de una canción con el control remoto

1 Pulse **DISC DIRECT PLAY**, y después pulse uno de los botones numéricos **1-5** antes de que pasen 3 segundos para seleccionar un disco.

2 Pulse los botones numéricos **0-9** y **+10** para seleccionar una canción.

#### Ejemplo:

Para seleccionar la canción número 25, pulse **+10**, **+10** y **5**. Para seleccionar la canción número 10, pulse **+10** y **0**.

La canción seleccionada empezará a reproducirse y la reproducción continuará hasta que termine el disco.

### Reemplazo de discos durante la reproducción

Mientras se reproduzca un disco, los otros discos podrán reemplazarse sin interrumpir la reproducción.

1 Pulse **DISC CHANGE**.

Pueden reemplazarse dos discos.

2 Quite los discos y ponga otros.

Para reemplazar otros dos discos, pulse de nuevo **DISC CHANGE**.

3 Pulse **▲ OPEN/CLOSE** para cerrar el compartimiento de los discos.

### NOTA

• Cuando introduzca un disco de 8 cm, cerciórese de colocarlo con precisión en el círculo interior de la bandeja. De lo contrario, el disco podría dañarse o el compartimiento de los discos no se abriría. Si no se abre, solicite la reparación a su proveedor Aiwa.

• No ponga más de un disco compacto en una misma bandeja.

• No incline la unidad habiendo discos introducidos. Hacer esto podría causar averías.

• Antes de trasladar la unidad, quite los discos de las bandejas.

• Cuando reemplace los discos durante la reproducción, no reemplace los que no estén encarados hacia usted.

Si coloca un disco en la bandeja interior derecha vacía, y después presiona **▲ OPEN/CLOSE**, se visualizará "ERROR", y el compartimiento de discos no se cerrará. Extraiga el disco de tal bandeja.

• No utilice discos compactos con formas irregulares (por ejemplo, con forma de corazón, octagonales, etc.). Éstos podrían ocasionar un fallo en el funcionamiento.

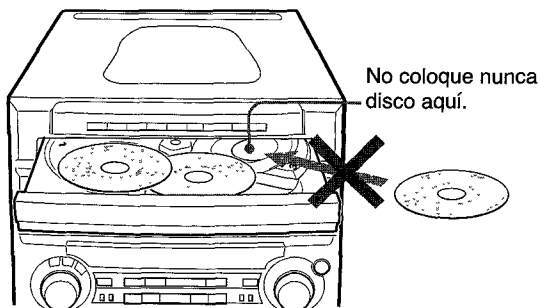

## REPRODUCCION ALEATORIA/ REPETICION DE REPRODUCCION

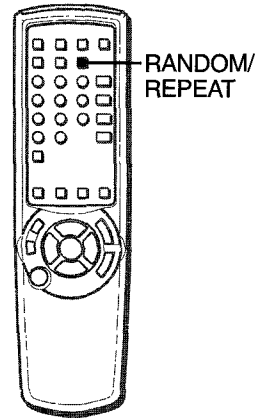

Utilice el control remoto.

### REPRODUCCION ALEATORIA

Todas las canciones de un disco seleccionado o de todos los discos podrán reproducirse aleatoriamente.

### REPETICION DE REPRODUCCION

Se puede reproducir repetidamente un solo disco o todos ellos.

### Pulse RANDOM/REPEAT del control remoto.

Cada vez que lo pulse, la función podrá ser seleccionada cíclicamente.

**Reproducción aleatoria** — RANDOM se enciende en el visualizador.

**Repetición de reproducción** — se enciende en el visualizador.

**Reproducción aleatoria/repetición de reproducción** — RANDOM y se encienden en el visualizador.

**Cancelación** — RANDOM y desaparecen del visualizador.

**Para reproducir todos los discos**, pulse para empezar a reproducir.

**Para reproducir sólo un disco**, pulse **DISC DIRECT PLAY** y después pulse uno de los botones numéricos **1-5** antes de que pasen 3 segundos para empezar a reproducir.

### NOTA

Durante la reproducción aleatoria no será posible saltar a la canción previamente reproducida con .

# REPRODUCCION PROGRAMADA

Se podrá programar un máximo de 30 canciones de cualquiera de los discos introducidos.

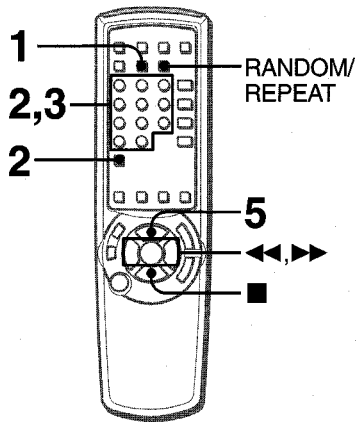

Utilice el control remoto.

## 1 Pulse dos veces PRGM estando en el modo de parada.

En el visualizador aparecerán "--" y "PRGM".

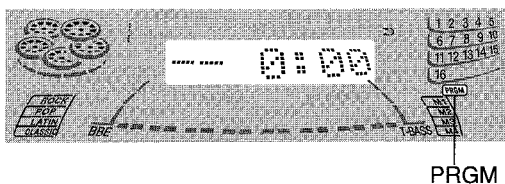

- Cuando PRGM se pulse una vez en el paso 1, la unidad se pondrá en el modo PROGRAMA DE KARAOKE CON DISCOS COMPACTOS (página 23).

## 2 Pulse DISC DIRECT PLAY, y después pulse uno de los botones numéricos 1-5 antes de que pasen 3 segundos para seleccionar un disco.

Vaya al paso siguiente cuando la bandeja deje de girar.

## 3 Pulse los botones numéricos 0-9 y +10 para programar una canción.

Ejemplo:

Para seleccionar la canción número 25, pulse +10, +10 y 5.  
Para seleccionar la canción número 10, pulse +10 y 0.

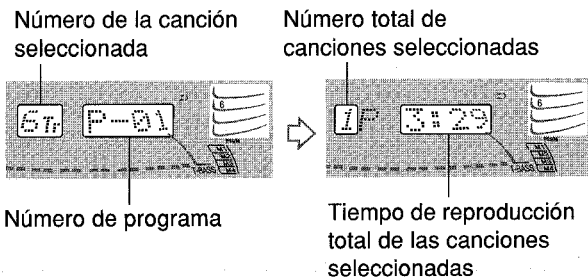

## 4 Repita los pasos 2 y 3 para programar otras canciones.

## 5 Pulse ◀▶ para iniciar la reproducción.

### Para comprobar el programa

Cada vez que se pulse ◀ o ▶ en el modo de parada se visualizará un número de disco, un número de canción y un número de programa.

### Para borrar el programa

Pulse ■ CLEAR en el modo de parada.

### Para añadir canciones al programa

Repita los pasos 2 y 3 en el modo de parada. La canción se programará después de la última canción programada.

### Para cambiar las canciones programadas

Borre el programa y repita todos los pasos de programación.

### Para reproducir repetidamente las canciones programadas

Después de programar las canciones, pulse repetidamente RANDOM/REPEAT hasta que ⤴ aparezca en el visualizador.

### NOTA

- Durante la reproducción programada, no podrá utilizar la reproducción aleatoria, comprobar el tiempo restante, ni seleccionar un canción.
- "FULL" se visualizará si usted intenta programar más de 30 canciones.

## REPRODUCCION CON SALTO DE SECCIONES EN BLANCO

Las secciones en blanco entre las canciones grabadas de un disco compacto pueden saltarse durante la reproducción.

### 1 Pulse CD BLANK SKIP del control remoto.

"CD BLANK SKIP ON" se visualiza y aparecerá un punto pequeño en el visualizador.

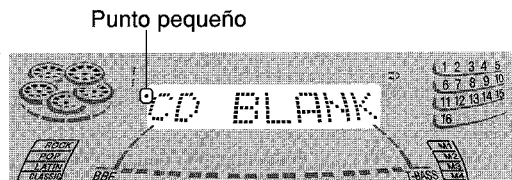

### 2 Pulse ◀▶ para iniciar la reproducción.

Las secciones en blanco entre canciones se saltarán, y el sonido se reproducirá sin interrupción. Si una canción termina con desvanecimiento (el sonido va disminuyendo gradualmente), la parte con desvanecimiento también se saltará.

### Para volver a la reproducción normal

Pulse de nuevo CD BLANK SKIP, "CD BLANK SKIP OFF" se visualizará y el punto del visualizador desaparecerá.

### NOTA

- Puede haber casos en los que la REPRODUCCION CON SALTO DE SECCIONES EN BLANCO no funcionará correctamente.
- La REPRODUCCION CON SALTO DE SECCIONES EN BLANCO se cancela automáticamente cuando se realiza la GRABACION CON EDICION AI (página 20), la GRABACION CON EDICION PROGRAMADA (página 21), la grabación durante la REPRODUCCION PROGRAMADA (en la columna izquierda) o la REPRODUCCION ALEATORIA (página 16).

**GRABACION BASICA**

Esta sección explica cómo grabar del sintonizador, del reproductor de discos compactos o de equipos exteriores.

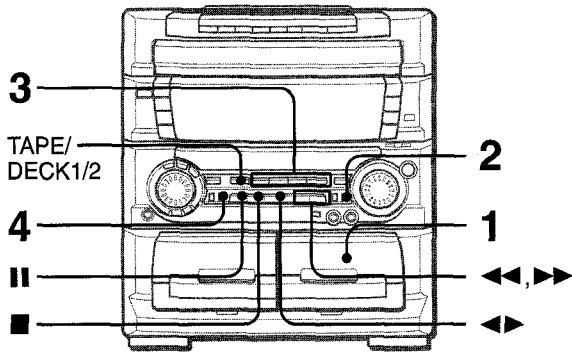

**Preparación**

- Bobine la cinta hasta el punto donde vaya a empezar la grabación.
- Utilice cintas tipo I (normales) y tipo II (alta polarización/CrO<sub>2</sub>) para la grabación.

**1 Inserte la cinta que vaya a grabar en la platina 2.**

Inserte la cinta con la cara que vaya a grabar en primer lugar hacia afuera.

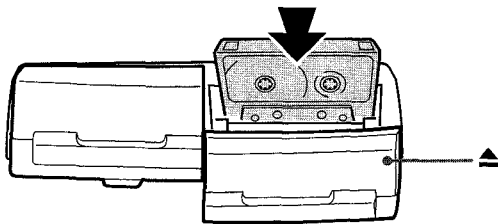

**2 Pulse REV MODE para seleccionar el modo de inversión.**

Para grabar en una cara solamente, seleccione  $\Sigma$ .  
Para grabar en ambas caras, seleccione  $\Sigma$  o  $\Sigma$ .

**3 Pulse uno de los botones de función y prepare la fuente de sonido de la que vaya a grabar.**

Para grabar de un disco compacto, pulse CD e introduzca el(los) disco(s).

Para grabar una radiodifusión, pulse TUNER y sintonice la emisora.

Para grabar de una fuente de sonido conectada, pulse PHONO o VIDEO/AUX y active la reproducción.

**4 Pulse ●REC/REC MUTE para iniciar la grabación.**

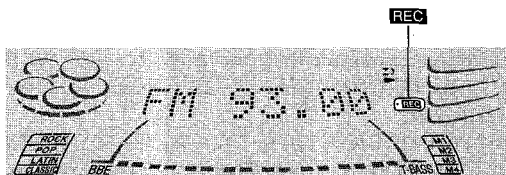

Cuando la función seleccionada sea CD, la reproducción y la grabación empezarán simultáneamente.

Para detener la grabación, pulse ■.

Para hacer una pausa en la grabación, pulse II. (Puede aplicarse cuando la fuente para grabación sea TUNER, PHONO o VIDEO/AUX.)

Para reanudar la grabación, pulse de nuevo.

**Para iniciar la grabación con el control remoto**

Pulse primero ●/O REC/REC MUTE y luego pulse ◀▶ antes de que pasen 2 segundos.

**NOTA**

"Can't REC" se visualizará si usted intenta grabar en una cinta cuya lengüeta de prevención contra el borrado está rota.

**AJUSTE DEL SONIDO DURANTE LA GRABACION**

El volumen de salida y el tono (excepto BBE) de los altavoces o de los auriculares podrá variarse libremente sin que se vea afectada la grabación.

**Para borrar una grabación**

Asegúrese de que el micrófono no esté conectado a la unidad. Ponga el volumen del micrófono en MIN (página 22).

- 1 Inserte la cinta que vaya a borrar en la platina 2 y pulse TAPE/DECK 1/2 para visualizar "TP2".
- 2 Ponga la cinta en el punto donde vaya a empezar a borrar.
- 3 Ponga el modo de inversión pulsando REV MODE.
- 4 Pulse ●REC/REC MUTE para iniciar el borrado.

## COPIADO MANUAL DE UNA CINTA

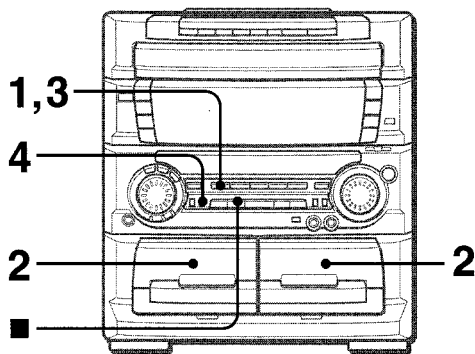

### Preparación

- Ponga la cinta en el punto donde vaya a empezar la grabación.
- El modo de inversión se ajustará automáticamente a  $\Sigma$ . Tenga en cuenta que la grabación se hará en una cara de la cinta solamente.

#### 1 Pulse TAPE.

#### 2 Inserte la cinta original en la platina 1 y la cinta que vaya a grabar en la platina 2.

Inserte las cintas con las caras que vaya a reproducir o grabar hacia afuera de la unidad.

#### 3 Pulse TAPE/DECK 1/2 para seleccionar la platina 1.

Se visualiza "TP1".

#### 4 Pulse $\bullet$ REC/REC MUTE para iniciar la grabación.

La reproducción y la grabación empezarán simultáneamente.

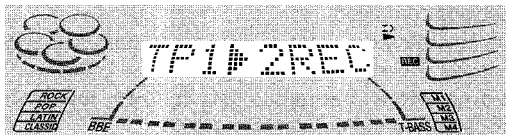

### Para detener el copiado

Pulse  $\blacksquare$ .

## COPIADO DE TODA LA CINTA

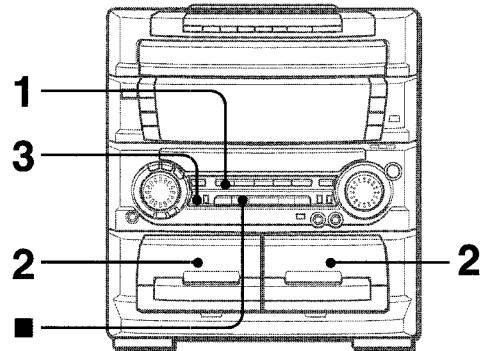

Esta función le permitirá hacer copias exactas de ambas caras de la cinta original. La cara de inversión de ambas cintas empezará simultáneamente tan pronto como termine de invertirse la cinta más larga.

### NOTA

- La copia no empieza desde un punto ubicado en medio de la cinta.
- El modo de inversión se pone automáticamente en  $\Sigma$ . La grabación se realizará en ambas caras.

#### 1 Pulse TAPE.

#### 2 Inserte la cinta original en la platina 1 y la cinta que vaya a grabar en la platina 2.

Inserte cada cinta con la cara que vaya a ser reproducida o grabada hacia afuera de la unidad.

#### 3 Pulse una o dos veces SYNC DUB para iniciar la grabación.

- ① Para grabar a velocidad normal, púlselo una vez para visualizar "NORM-DUB".
- ② Para grabar a alta velocidad, púlselo dos veces para visualizar "HIGH-DUB".

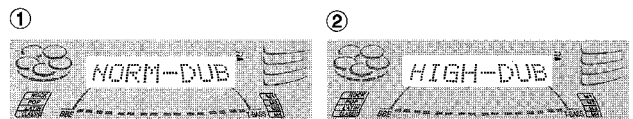

Las cintas se rebobinarán hasta el principio de las caras delanteras y empezará la grabación.

### Para detener el copiado

Pulse  $\blacksquare$ .

### NOTA

La grabación no empezará si las lengüetas de prevención de borrado de ambos lados de la cinta están rotas.

## GRABACION CON EDICION AI

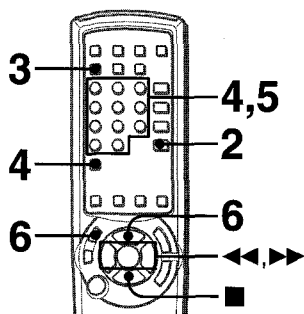

La función de grabación con edición AI permite grabar discos compactos sin preocuparse de la duración de la cinta y de las canciones. Cuando se inserte un disco compacto, la unidad calculará automáticamente la duración total de las canciones. En caso de ser necesario, el orden de las canciones se cambiará para que ninguna canción quede cortada.

(AI: Inteligencia Artificial)

### NOTA

La grabación con edición AI no empezará desde un punto que se encuentre en medio de la cinta. La cinta deberá grabarse desde el principio de cada cara.

Utilice el control remoto desde el paso 3 al 6.

#### 1 Inserte la cinta en la platina 2.

Inserte la cinta con la cara que vaya a grabar en primer lugar hacia afuera de la unidad.

#### 2 Pulse CD e introduzca el(los) disco(s).

#### 3 Pulse CD EDIT/CHECK una vez.

En el visualizador se encenderán "AI EDIT" y "AI".

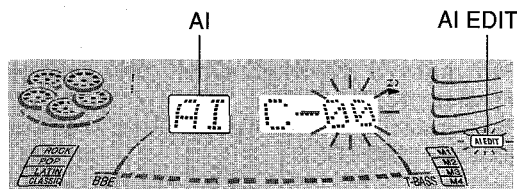

Cuando se visualice "PRGM", pulse otra vez CD EDIT/CHECK.

#### 4 Pulse DISC DIRECT PLAY, y después pulse uno de los botones numéricos 1-5 antes de que pasen 3 segundos para seleccionar un disco.

#### 5 Pulse los botones numéricos 0-9 para designar la duración de la cinta.

Se puede especificar una duración de 10 a 99 minutos.

*Ejemplo:* Cuando utilice una cinta de 60 minutos, pulse **6** y **0**.

En unos pocos segundos, se decidirá las canciones que vayan a ser grabadas en cada cara de la cinta.

• Usted también podrá utilizar **◀◀** o **▶▶** para designar la duración de la cinta.

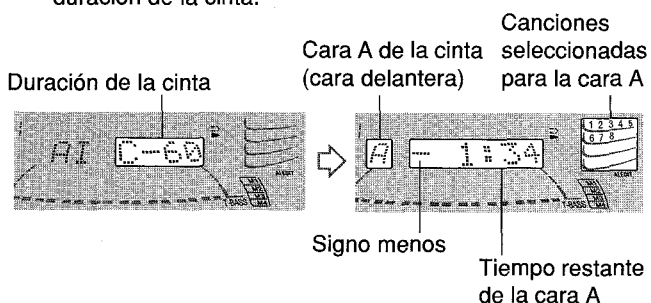

#### 6 Pulse primero **●/OREC/REC MUTE** y luego pulse **◀▶** antes de que pasen 2 segundos para iniciar la grabación.

La cinta se rebobinará hasta el principio de la cara delantera, el segmento guía avanzará durante 10 segundos y la grabación empezará. Cuando termine de grabarse la cara delantera (cara A) empezará la grabación de la cara trasera (cara B).

#### Para detener la grabación

Pulse **■**. La grabación y la reproducción del disco compacto se pararán simultáneamente.

#### Para borrar el programa de edición

Pulse **■** dos veces para que "EDIT" desaparezca del visualizador.

#### Para comprobar el orden de los números de las canciones programadas

Antes de la grabación, pulse **CD EDIT/CHECK** para seleccionar la cara A o B, y pulse repetidamente **◀◀** o **▶▶**.

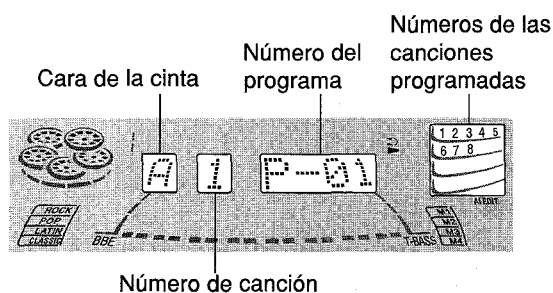

#### Para añadir canciones de otros discos a un programa de edición

Si queda tiempo en la cinta después del paso 5, usted podrá añadir canciones de otros discos que se encuentren en el compartimiento de los discos compactos.

#### 1 Pulse CD EDIT/CHECK para seleccionar la cara A o B.

#### 2 Pulse DISC DIRECT PLAY, y después pulse uno de los botones numéricos 1-5 antes de que pasen 3 segundos para seleccionar un disco.

#### 3 Pulse los botones numéricos 0-9 y +10 para seleccionar las canciones.

Usted no podrá programar una canción cuyo tiempo de reproducción sea superior al restante.

#### 4 Repita los pasos 2 y 3 para añadir más canciones.

#### 5 Inicie la grabación.

#### Tiempo de las cintas de casete y tiempo de edición

El tiempo real de grabación de los casetes es por lo general un poco más largo que el tiempo de grabación especificado en sus etiquetas. Esta unidad puede programar canciones para utilizar ese tiempo extra. Cuando el tiempo total de grabación sea un poco más largo que el tiempo de grabación especificado en el casete, después de la edición, el visualizador mostrará el tiempo extra (sin un signo menos) en lugar del tiempo restante de la cinta (con el signo menos).

### NOTA

- La grabación no podrá realizarse si están rotas las lengüetas de prevención de borrado de cualquiera de los lados de la cinta.
- La función de edición AI no se podrá utilizar con discos que tengan 31 canciones o más. Si se intenta hacer esto se visualizará "TR OVER".



# GRABACION CON EDICION PROGRAMADA

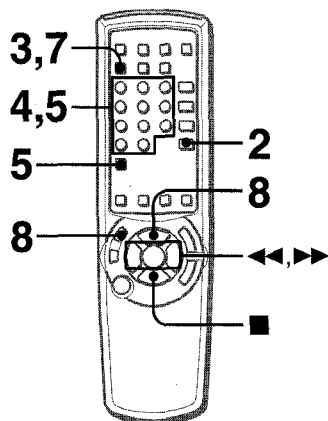

En la función de grabación con edición programada se puede programar las canciones mientras se comprueba el tiempo restante de cada cara de la cinta según se programan las canciones.

## NOTA

La grabación con edición programada no empezará desde un punto ubicado en medio de la cinta. La cinta deberá grabarse desde el principio de una de las caras.

Utilice el control remoto desde el paso 3 al 8.

### 1 Inserte la cinta en la platina 2.

Inserte la cinta con la cara que vaya a grabar en primer lugar hacia afuera de la unidad.

### 2 Pulse CD e introduzca el(los) disco(s).

### 3 Pulse CD EDIT/CHECK dos veces.

"PRGM EDIT" y "PRGM" se encenderán en el visualizador.

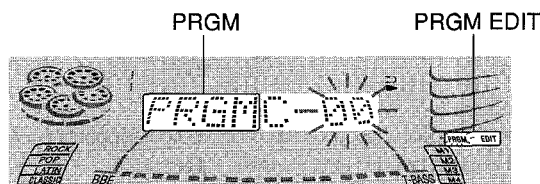

Cuando se visualice "AI", pulse otra vez CD EDIT/CHECK.

### 4 Pulse los botones numéricos 0-9 para designar la duración de la cinta.

Se puede especificar una duración de 10 a 99 minutos.

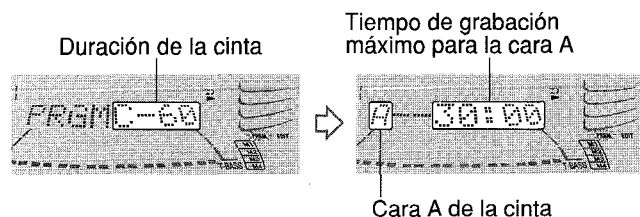

### 5 Pulse DISC DIRECT PLAY, y pulse uno de los botones numéricos 1-5 antes de que pasen 3 segundos para seleccionar un disco. Después pulse los botones numéricos 0-9 y +10 para programar una canción.

Ejemplo: para seleccionar la canción número 10 del disco 2, pulse DISC DIRECT PLAY y 2, y después +10 y 0.

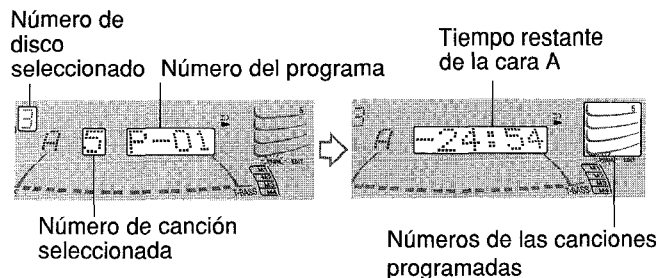

### 6 Repita el paso 5 para el resto de las canciones para la cara A.

Una canción cuyo tiempo de reproducción sea superior al tiempo restante no podrá ser programada.

### 7 Pulse CD EDIT/CHECK para seleccionar la cara B y programe las canciones para la cara B.

Después de confirmar que B aparezca en el visualizador, repita el paso 5.

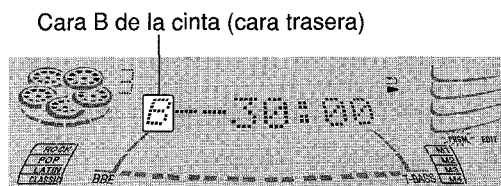

### 8 Pulse primero ●/OREC/REC MUTE y luego pulse ◀▶ antes de que pasen 2 segundos para iniciar la grabación.

La cinta se rebobinará hasta el principio de la cara delantera, el segmento guía avanzará durante 10 segundos y la grabación empezará. Cuando termine de grabarse la cara delantera A empezará la grabación de la cara trasera B.

### Para detener la grabación

Pulse ■. La grabación y la reproducción del disco compacto pararán simultáneamente.

### Para comprobar el orden de los números de las canciones programadas

Antes de grabar, pulse CD EDIT/CHECK para seleccionar la cara A o la B, y pulse repetidamente ◀▶.

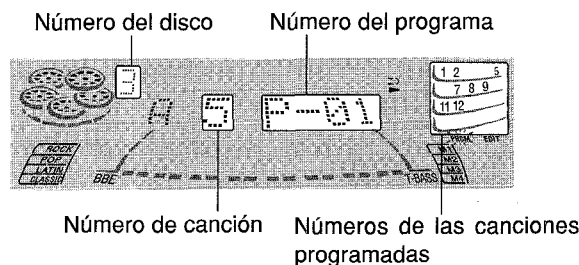

### Para cambiar el programa de cada cara

Pulse CD EDIT/CHECK para seleccionar la cara A o B, y pulse ■ CLEAR para borrar el programa de la cara seleccionada. Luego vuelva a programar canciones.

### Para borrar el programa de edición

Pulse ■ CLEAR dos veces para que "EDIT" desaparezca del visualizador.

## NOTA

La grabación no podrá realizarse si están rotas las lengüetas de prevención de borrado de cualquiera de los lados de la cinta.

# MEZCLA MICROFONICA

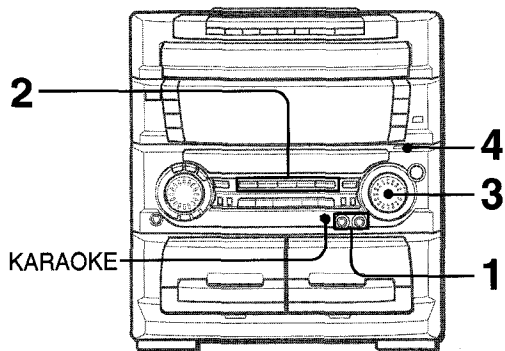

A esta unidad podrán conectarse dos micrófonos (no suministrados), permitiéndole así cantar con el acompañamiento de las fuentes musicales.  
Utilice micrófonos con clavijas estándar (6,3 mm ø).

**Antes de conectar un micrófono**

Ponga **MIC MIXING** en MIN.

**1 Conecte sus micrófonos a las tomas MIC 1 y MIC 2.**

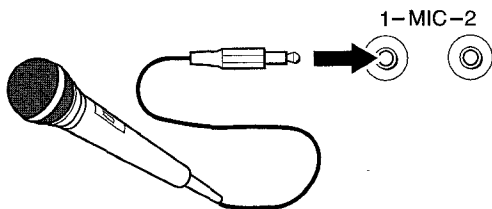

**2 Pulse uno de los botones de función para seleccionar la fuente de sonido que vaya a ser mezclada y luego reproduzca.**

**3 Ajuste el volumen y el tono de la fuente de sonido.**

**4 Ajuste el volumen del micrófono con MIC MIXING.**

El volumen de ambos micrófonos se ajustará simultáneamente.

**Para grabar el sonido de micrófono mezclado con el sonido de la fuente**

Siga el procedimiento de grabación de la fuente de sonido (consulte la página 18).

**SYNC DUB** no se podrá utilizar para grabar la mezcla.

**Cuando no vaya a utilizar micrófonos**

Ponga **MIC MIXING** en MIN y desconecte los micrófonos de las tomas **MIC**.

**NOTA**

- Si acerca demasiado un micrófono a los altavoces, es posible que se produzca aullido. En este caso, aleje el micrófono de los altavoces o reduzca el volumen del micrófono.
- Si el sonido procedente del micrófono es extremadamente alto, puede distorsionarse. En este caso, reduzca el volumen del micrófono.

**Micrófonos recomendados**

Se recomienda utilizar micrófonos tipo unidireccional para evitar el aullido. Póngase en contacto con su concesionario Aiwa para que le dé los detalles.

# FUNCIONES DE DESVANECIMIENTO DE VOZ/MULTIPLEX

Esta unidad puede utilizar discos o cintas como fuentes de Karaoke.

- Utilice la función de desvanecimiento de voz para discos o cintas normales.
- Utilice la función de múltiplex para discos o cintas de audio múltiplex.

**Pulse repetidamente KARAOKE para seleccionar la función de desvanecimiento de voz o de múltiplex.**

Cada vez que se pulse **KARAOKE**, una de las funciones siguientes se seleccionará en orden.

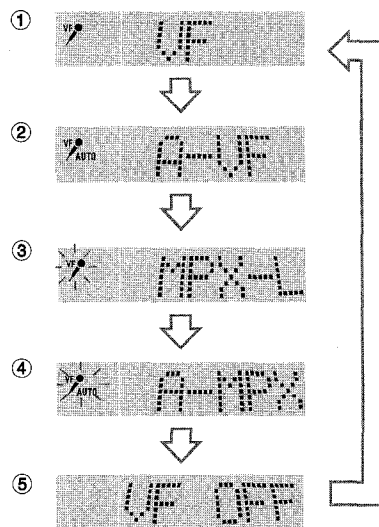

- 1 Desvanecimiento de voz**  
La voz del cantante se hace más suave que el acompañamiento.
- 2 Desvanecimiento de voz automático**  
La voz del cantante sólo se hace más suave cuando hay una entrada de audio a través de un micrófono.
- 3 Múltiplex**  
El sonido del canal izquierdo sólo se oye por ambos altavoces, y el sonido del canal derecho se silencia.
- 4 Múltiplex automático**  
El sonido del canal izquierdo se oye por ambos altavoces, y el sonido del canal derecho se silencia solamente mientras hay una entrada de audio a través de un micrófono.
- 5 Cancelación**

**Para cambiar el ajuste del intervalo de tiempo de la función de desvanecimiento de voz automática o en la múltiplex automática**

La voz original del cantante silenciada podrá devolverse más rápidamente al nivel normal.  
 Cuando seleccione el desvanecimiento de voz automático o múltiplex automático, se visualizará "A-VF" o "A-MPX" durante 3 segundos y desaparece. Luego, mantenga pulsado **KARAOKE** hasta que se visualice "FAST".  
 Para volver al ajuste inicial, seleccione SLOW.  
 Cuando desconecte la alimentación, se restablecerá SLOW.

**Para cambiar el canal audible en la función múltiplex**  
 A través de ambos altavoces solamente se oirá el sonido del canal derecho.

Cuando seleccione múltiplex, se visualizará "MPX-L" durante 3 segundos y desaparece. Luego, mantenga pulsado **KARAOKE** hasta que se visualice "MPX-R".  
 Para volver al ajuste inicial, seleccione MPX-L.  
 Cuando desconecte la alimentación, se restablecerá MPX-L.

**NOTA**

- Las funciones de Karaoke no trabajarán correctamente con los tipos de discos compactos o de cintas siguientes:
  - Discos o cintas con sonido mono
  - Discos o cintas grabados con ecos fuertes
  - Discos o cintas con la parte vocal grabada en el lado derecho o izquierdo del sonido
- Mientras la función Karaoke esté activada, la salida de sonido será mono.
- Cuando cambie la función, se cancelará la función de Karaoke.

**PROGRAMADA DE KARAOKE CON DISCOS COMPACTOS**

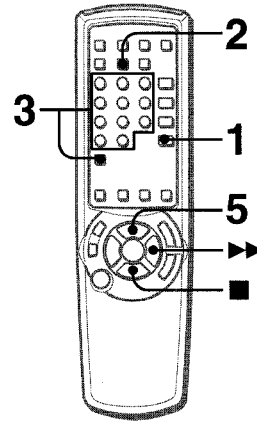

Antes o durante la reproducción de discos compactos, usted podrá reservar un máximo de 15 canciones para reproducirlas después de la canción que esté siendo reproducida. Cada reserva se borrará cuando termine de reproducirse la canción.

Utilice el control remoto.

**1 Pulse CD y cargue los discos.**

**2 Pulse PRGM una vez.**

"CD KARAOKE" se desplazará por el visualizador.

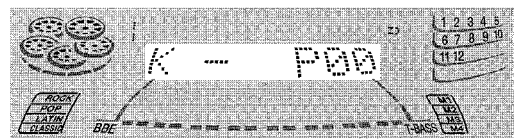

**3 Pulse DISC DIRECT PLAY, y pulse uno de los botones numéricos 1-5 antes de que pasen 3 segundos para seleccionar un disco. Después pulse los botones numéricos 0-9 y +10 para programar una canción.**

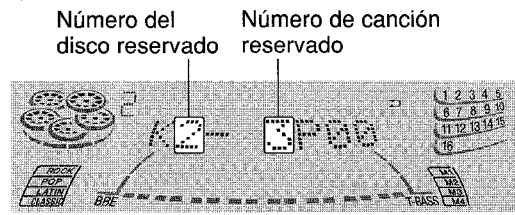

**4 Repita el paso 3 para reservar otras canciones.**

**5 Pulse ◀▶ para iniciar la reproducción.**

Después de reproducir una canción, ésta se borrará del programa.

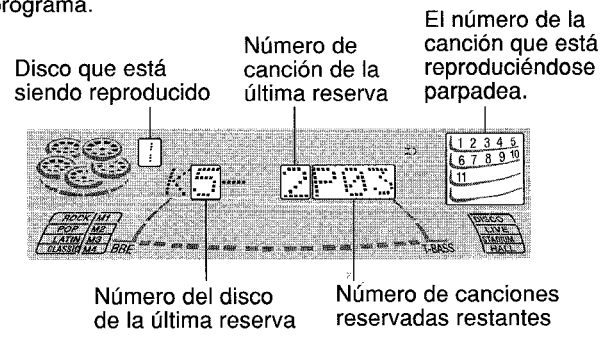

**PUESTA EN HORA DEL RELOJ**

**Para añadir una reserva durante la reproducción**

Repita el paso 3.

**Para comprobar las canciones reservadas**

Pulse repetidamente **CD EDIT/CHECK**. Cada vez que lo pulse, el número del disco y el número de la canción se visualizarán en el orden en que fueron reservados.

**Para detener la reproducción**

Pulse **■**. Cuando pulse **◀▶**, la reproducción volverá a iniciarse desde la última canción.

**Para saltar una canción**

Pulse **▶▶**.

La canción saltada se borrará del programa.

**Para borrar todas las reservas**

Pulse repetidamente **▶▶** en el modo de parada hasta que se visualice "K - P00".

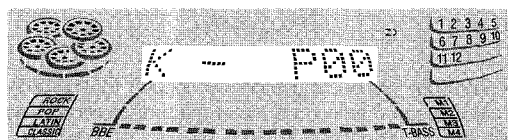

Púselo una vez más para cancelar el programa de Karaoke. La visualización volverá a ser la de la reproducción de discos compactos.

**NOTA**

- Si el número de la canción reservada no existe en el disco seleccionado, la unidad parará la reproducción y la visualización parpadeará. En este caso, pulse **▶▶** para omitir esa canción. Y luego pulse **◀▶** para iniciar la reproducción con la siguiente canción reservada.
- Cuando se pulse **PRGM** dos veces en el paso 2, "— 0:00" se visualizará y la unidad se pondrá en el modo de reproducción programada de disco compacto (página 17). Para cancelar la reproducción programada, pulse **■**.

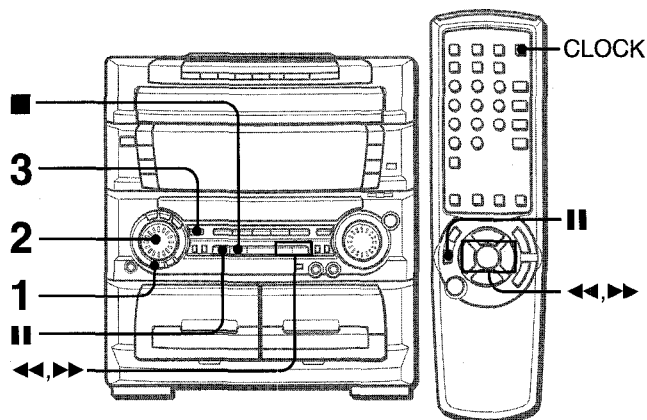

Cuando el reloj no esté ajustado, "." entre las horas y los minutos parpadeará. Cuando el cable de alimentación se enchufe en una toma de CA por primera vez después de haber adquirido el aparato o cuando el ajuste del reloj se cancele debido a un fallo en la alimentación, toda la visualización del reloj parpadeará.

**1 Pulse CLOCK.**

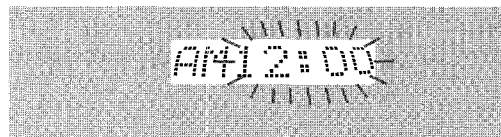

**2 Antes de que pasen 4 segundos, gire MULTI JOG para designar la hora y los minutos.**

Al girar **MULTI JOG** cambian las horas y los minutos. También se puede utilizar **◀◀** o **▶▶** en lugar de **MULTI JOG**. Manteniendo pulsados estos botones, la hora cambiará rápidamente.

**3 Pulse ENTER o II.**

El reloj empieza a funcionar desde 00 segundos.

**Para ver el reloj habiendo otra visualización en el visualizador**

Pulse **CLOCK**. La hora se visualizará durante 4 segundos y luego volverá a aparecer la visualización original. Sin embargo, el reloj no podrá visualizarse durante la grabación.

**Para cambiar al modo de 24 horas**

Pulse **CLOCK** y luego pulse **■** antes de que pasen 4 segundos. Repita el mismo procedimiento para reponer el modo de 12 horas.

**Si parpadea la visualización del reloj**

Si parpadea la visualización cuando se visualiza el reloj, esto indica que el reloj se ha parado debido a un fallo en la alimentación o a la desconexión del cable de alimentación. La hora actual necesita reponerse.

**NOTA**

Si está activado el modo de ahorro de energía (página 7), todas las luces del visualizador se apagarán cuando se desconecte la alimentación. Para ver el reloj, pulse **CLOCK** de forma que la hora se visualice durante 4 segundos.

## AJUSTE DEL TEMPORIZADOR PARA DORMIR

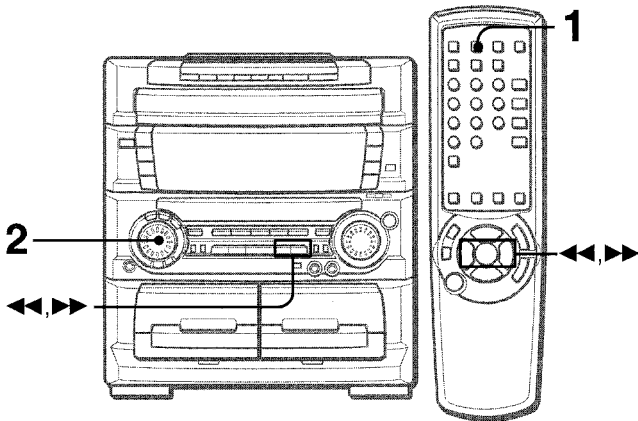

La unidad puede apagarse automáticamente después de un tiempo especificado.

Utilice el control remoto.

**1 Pulse SLEEP en el control remoto.**

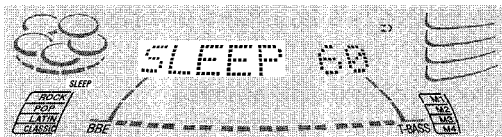

**2 Antes de 4 segundos, gire MULTI JOG o pulse ◀◀ o ▶▶ para especificar el tiempo que desea esperar hasta que se apague la unidad.**

El tiempo cambiará entre 5 y 240 minutos en pasos de 5 minutos.

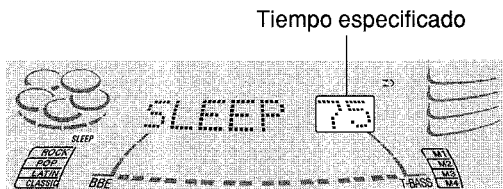

**Para comprobar el tiempo que falta hasta que se apague la unidad**

Pulse **SLEEP** una vez. El tiempo restante se visualizará durante 4 segundos.

**Para cancelar el temporizador para dormir**

Pulse **SLEEP** dos veces para que aparezca "SLEEPoFF".

## AJUSTE DEL TEMPORIZADOR

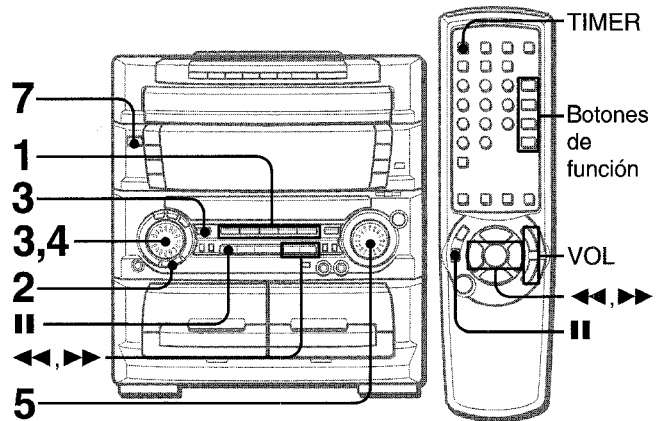

La unidad podrá encenderse todos los días a la hora especificada con el temporizador incorporado.

**Preparación**

Asegúrese de que la hora del reloj sea correcta.

**1 Pulse uno de los botones de función para seleccionar una fuente.**

**2 Pulse repetidamente TIMER para que aparezca Ⓢ en el visualizador.**

La hora y el nombre de la fuente de sonido parpadean alternativamente.

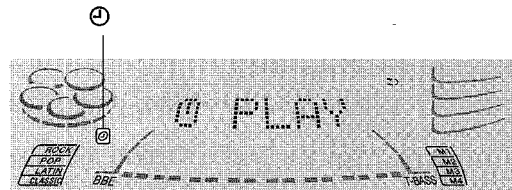

**3 Antes de que pasen 6 segundos, gire MULTI JOG para designar la hora de encendido del temporizador, y luego pulse ENTER o ||.**

Al girar **MULTI JOG** cambian las horas y los minutos.

◀◀ o ▶▶ también se encuentra disponible en lugar de **MULTI JOG**. Al mantener pulsados estos botones, la hora cambiará rápidamente.

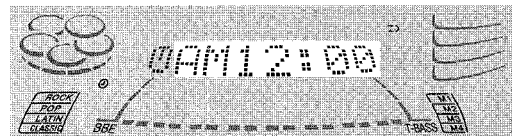

**4 Antes de que pasen 4 segundos, gire MULTI JOG para seleccionar la duración del periodo activado por temporizador.**

La duración puede ajustarse entre 5 y 240 minutos en pasos de 5 minutos.

◀◀ o ▶▶ también se encuentra disponible en lugar de **MULTI JOG**.

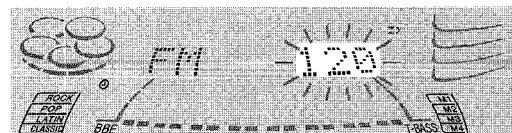

La duración se ajustará automáticamente después de 4 segundos. También se ajustará si **ENTER** o **||** se pulsa antes de que pasen 4 segundos después del paso 4.

(continúa)

**GRABACION BASICA**

**5 Ajuste el volumen.**

El sonido de la fuente se reproducirá al nivel de sonido ajustado en este paso cuando la alimentación sea conectada por el temporizador.

Sin embargo, si el nivel del sonido se ajusta a 21 o más, éste se ajustará automáticamente a 20 cuando se conecte la alimentación.

**6 Prepare la fuente.**

**Para escuchar un disco compacto**, cargue el disco que vaya a reproducir en primer lugar en la bandeja 1.

**Para escuchar una cinta**, inserte la cinta en la platina 1 ó 2.

**Para escuchar la radio**, sintonice una emisora.

**7 Pulse POWER para desconectar la alimentación.**

☹ se mantendrá encendido en el visualizador después de haber apagado la unidad (modo de temporizador en espera) si el modo de ahorro de energía está en OFF.

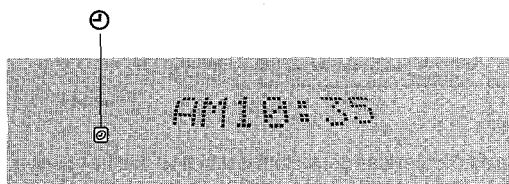

Cuando llegue la hora de encendido con temporizador, la unidad se encenderá y comenzará a reproducir la fuente de sonido seleccionada.

**NOTA**

- Usted puede cambiar el sonido que fue seleccionado en el paso 1 pulsando uno de los botones de función antes de pulsar **ENTER** o **II** en el paso 3.
- Si el modo de ahorro de energía está en ON, no se visualizará ☹ en el modo de temporizador en espera.

**Para comprobar el ajuste del temporizador**

Pulse **TIMER**.

La fuente seleccionada, la hora de encendido del temporizador y la duración del periodo activado por temporizador se visualizarán durante 4 segundos.

**Para cambiar cualquiera de los ajustes anteriores**

Empiece desde el paso 1.

Sin embargo, si no cambia la hora de encendido del temporizador en el paso 3, pulse dos veces **ENTER** y continúe desde el paso 4.

**Para cancelar temporalmente el modo de temporizador en espera**

Pulse repetidamente **TIMER** hasta que desaparezca ☹ y aparezca "OFF" en el visualizador.

Para reponer el modo de temporizador en espera, pulse **TIMER** una o dos veces para visualizar ☹ o ☹REC.

**Para utilizar la unidad estando ajustado el temporizador**

La unidad puede utilizarse normalmente después de ajustar el temporizador.

Antes de desconectar la alimentación, realice los pasos 5 y 6.

**NOTA**

- La reproducción con temporizador y la grabación con temporizador no comenzarán a menos que la unidad esté apagada.
- El equipo conectado no se puede encender y apagar con el temporizador incorporado en esta unidad. Utilice un temporizador externo.

**GRABACION CON TEMPORIZADOR**

La grabación con temporizador es únicamente aplicable a las fuentes TUNER y VIDEO/AUX (con un temporizador externo).

**Pulse repetidamente TIMER hasta que aparezca ☹REC en el visualizador, luego pulse ENTER antes de 6 segundos.**

Realice los pasos de "AJUSTE DEL TEMPORIZADOR" desde el paso 3 e inserte la cinta en la que va a grabar en la platina 2 después del paso 6.

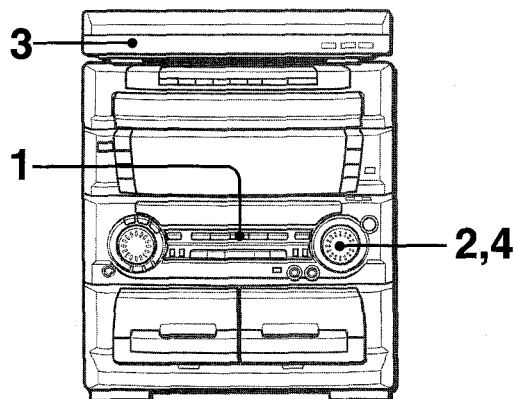

**Preparativos**

- Conecte el plato giradiscos estéreo suministrado a la unidad principal (consulte la página 4).
- Ajuste el selector **EQUALIZER AMP** del plato giradiscos en la posición ON. (Para más información, consulte el manual de instrucciones del plato giradiscos.)

**1 Pulse PHONO de la unidad principal.**

"PHONO" aparecerá en el visualizador.

**2 Ajuste el volumen al mínimo.**

Gire **VOLUME** en el sentido contrario a las agujas del reloj hasta que aparezca "VOL 00".

**3 Inicie la reproducción en el plato giradiscos.**

Para más información, consulte el manual de instrucciones del plato giradiscos.

**4 Ajuste el volumen según sus preferencias.**

## CONEXION DE UN EQUIPO OPCIONAL

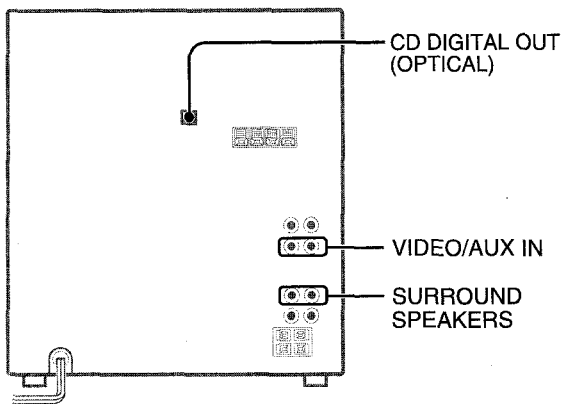

Consulte el manual de instrucciones del equipo conectado para tener más detalles.

- Los cables de conexión no han sido suministrados. Obtenga los cables de conexión necesarios.
- Consulte con su concesionario Aiwa en cuanto al equipo opcional.

### TOMAS VIDEO/AUX IN

Esta unidad puede introducir señales de sonido analógico a través de estas tomas.

Utilice un cable con clavijas fono RCA para conectar equipos de audio (reproductores de discos láser, vídeos, televisor, etc.). Conecte la clavija roja a la toma **VIDEO/AUX R** y la blanca a la toma **VIDEO/AUX L**.

### TOMA CD DIGITAL OUT (OPTICAL)

Esta unidad pueda dar salida a señales de sonido digital de discos compactos a través de esta toma. Utilice un cable óptico para conectar el equipo de audio digital (platina de cinta audiodigital, grabadora de minidiscos, etc.).

Quite la tapa contra el polvo (a) de la toma **CD DIGITAL OUT (OPTICAL)**. Luego, conecte la clavija del cable óptico a la toma **CD DIGITAL OUT (OPTICAL)**.

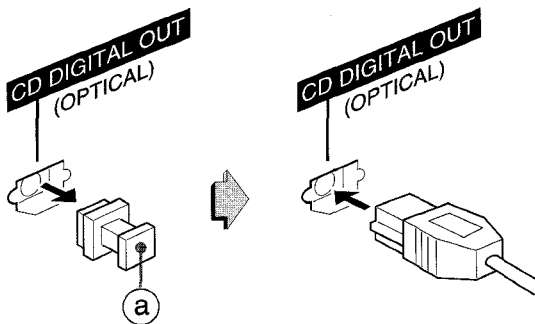

**Cuando no se utilice la toma CD DIGITAL OUT (OPTICAL)**  
Ponga la tapa contra el polvo.

### TOMAS SURROUND SPEAKERS

Conecte unos altavoces ambientales opcionales de 8 a 16 ohmios de impedancia a las tomas.

## ESCUCHA DE FUENTES DE SONIDO EXTERNAS

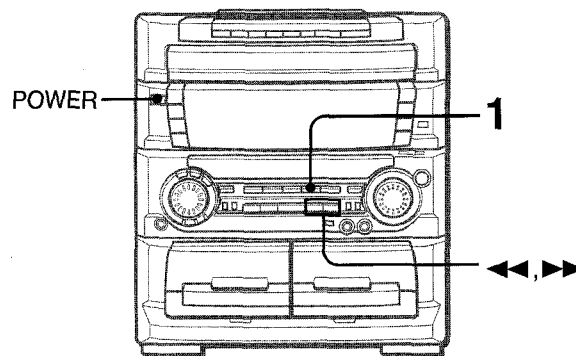

Para hacer la reproducción en el equipo conectado a las tomas **VIDEO/AUX IN**, siga el procedimiento siguiente:

#### 1 Pulse **VIDEO/AUX**.

“VIDEO” aparecerá en el visualizador.

#### 2 Haga la reproducción en el equipo conectado.

#### Para cambiar el nombre de una fuente de sonido en el visualizador

Cuando se pulse **VIDEO/AUX**, “VIDEO” se visualizará inicialmente. Esto podrá ser cambiado por “AUX” o “TV”.

Cuando la alimentación esté conectada, pulse **POWER** mientras pulsa **VIDEO/AUX**.

Repita el procedimiento para seleccionar uno de los nombres.

#### Para ajustar el nivel del sonido del equipo conectado a las tomas **VIDEO/AUX IN**

Cuando el nivel del sonido de la fuente externa sea muy superior o muy inferior al nivel del sonido de otras fuentes de sonido, ajústelo de la forma siguiente:

- 1 Pulse **VIDEO/AUX** y haga la reproducción en el equipo.
- 2 Pulse **<<** o **>>** hasta que el nivel del sonido sea el mismo que el de otras fuentes de función.

#### NOTA

Durante la grabación no podrá ajustar el nivel del sonido.

### CUIDADOS Y MANTENIMIENTO

Para mantener el óptimo rendimiento de su unidad, realice de vez en cuando el mantenimiento de la misma y del software.

#### Para limpiar la caja

Utilice un paño blando y seco.

Si las superficies están muy sucias, utilice un paño suave humedecido un poco en una solución de detergente suave. No utilice disolventes fuertes tales como alcohol, bencina o diluyente porque éstos podrían estropear el acabado de la unidad.

#### Para limpiar las cabezas magnetofónicas

Cuando las cabezas magnetofónicas estén sucias:

- el sonido de alta frecuencia no se emitirá
- el sonido no alcanzará la altura adecuada
- el sonido estará desequilibrado
- la cinta no podrá borrarse
- no podrá grabarse en la cinta

Después de cada 10 horas de utilización, limpie las cabezas magnetofónicas con un casete de limpieza de cabezas.

Consulte las instrucciones del casete de limpieza para conocer detalles.

#### Para desmagnetizar las cabezas magnetofónicas

Las cabezas magnetofónicas puede magnetizarse después de utilizarlas durante mucho tiempo. Esto puede reducir la gama de salida de las cintas grabadas y aumentar el ruido.

Después de 20 a 30 horas de utilización, desmagnetice las cabezas magnetofónicas con un casete desmagnetizador vendido por separado.

Consulte las instrucciones del casete desmagnetizador para conocer más detalles.

#### Cuidado de los discos

- Cuando un disco esté sucio, límpielo pasando un paño de limpieza desde el centro hacia afuera.

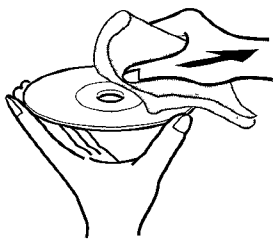

- Después de reproducir un disco, guárdelo en su caja. No deje los discos en lugares calientes o húmedos.

#### Cuidados de las cintas

- Guarde las cintas en sus cajas después de utilizarlas.
- No deje las cintas cerca de imanes, motores, televisores o cualquier otra fuente de magnetismo. Esto reducirá la calidad del sonido y causará ruidos.
- No exponga cintas a la luz directa del sol, ni las deje en el interior de un automóvil estacionado bajo la luz directa del sol.

### GUIA PARA LA SOLUCION DE PROBLEMAS

Si la unidad no funciona como se describe en este manual de instrucciones, compruebe la guía siguiente:

#### GENERALIDADES

##### No hay sonido.

- ¿Está bien conectado el cable de alimentación de CA?
- ¿Hay alguna conexión mal hecha? (→ página 4)
- Puede haber un cortocircuito en los terminales de los altavoces.
  - Desconecte el cable de alimentación de CA y corrija las conexiones de los altavoces.
- ¿Se ha pulsado un botón de función equivocado?

##### Sólo sale sonido de un altavoz.

- ¿Está el otro altavoz desconectado?

##### La salida de sonido no es estéreo.

- ¿Está activada la función de karaoke? (→ página 22)

##### Se produce una visualización errónea o un mal funcionamiento.

- Vuelva a reajustar la unidad como se indica más abajo.

#### SECCION DEL SINTONIZADOR

##### Hay un ruido de estática constante en forma de onda.

- ¿Está conectada correctamente la antena? (→ página 5)
- ¿Es débil la señal?
  - Conecte una antena exterior.

##### La recepción tiene interferencias o el sonido está distorsionado.

- ¿Capta el sistema ruidos externos o distorsión de múltiples trayectorias?
  - Cambie la orientación de la antena.
  - Separe la unidad de otros aparatos eléctricos.

#### SECCION DE LA PLATINA

##### La cinta no se mueve.

- ¿Está la platina 2 en el modo de pausa? (→ página 13)

##### El sonido está desequilibrado o no alcanza la altura suficiente.

- ¿Está sucia la cabeza de reproducción? (→ página 28)

##### No es posible grabar.

- ¿Está rota la lengüeta de prevención contra borrado? (→ página 14)

- ¿Está sucia la cabeza de grabación? (→ página 28)

##### No es posible borrar la grabación.

- ¿Está sucia la cabeza de borrado? (→ página 28)
- ¿Está utilizando una cinta de metal?

##### No se emite sonido de alta frecuencia.

- ¿Está sucia la cabeza de reproducción? (→ página 28)

#### SECCION DEL REPRODUCTOR DE DISCOS COMPACTOS

##### El reproductor de discos compactos no puede reproducir.

- ¿Está bien colocado el disco? (→ página 15)
- ¿Está sucio el disco? (→ página 28)
- ¿Afecta la condensación a la lente?
  - Espere una hora aproximadamente y pruebe otra vez.

#### Para reajustar la unidad

Si se produce alguna condición extraña en el visualizador o en las platinas, reajuste la unidad de la forma siguiente:

- 1 Pulse **POWER** para desconectar la alimentación.
- 2 Pulse **POWER** para conectar la alimentación mientras pulsa **■ CLEAR**. Todo lo que haya sido almacenado en la memoria después de haber adquirido la unidad se borrará.

Si no puede desconectar la alimentación en el paso 1 debido a un mal funcionamiento, reajústela desconectando el cable de alimentación de CA, y volviendo a conectarlo después. A continuación, realice el paso 2.



# ESPECIFICACIONES

## Unidad principal CX-ZL70

### Sección del sintonizador de FM

Gama de sintonización	87,5 MHz a 108 MHz
Sensibilidad útil (IHF)	13,2 dBf
Terminales de antena	75 ohmios (desequilibrada)

### Sección del sintonizador de AM

Gama de sintonización	530 kHz a 1710 kHz (pasos de 10 kHz) 531 kHz a 1602 kHz (pasos de 9 kHz)
Sensibilidad útil	350 $\mu$ V/m
Antena	Antena de cuadro

### Sección del amplificador

#### Amplificador de frecuencia media a alta

Potencia de salida	30 W + 30 W (200 Hz – 20 kHz, distorsión armónica total inferior al 1 %, 6 ohmios)
--------------------	------------------------------------------------------------------------------------

Distorsión armónica total	0,15 % (15 W, 1 kHz, 6 ohmios)
---------------------------	--------------------------------

#### Amplificador de baja frecuencia

Potencia de salida	90 W + 90 W (50 Hz – 200 Hz, distorsión armónica total inferior al 1 %, 6 ohmios)
--------------------	-----------------------------------------------------------------------------------

Distorsión armónica total	0,15 % (45 W, 135 Hz, 6 ohmios)
---------------------------	---------------------------------

#### Entradas

VIDEO/AUX: 310 mV (ajustable)  
PHONO: 400 mV (47 kiloohmios)  
MIC 1, MIC 2: 1,4 mV (20 kiloohmios)

#### Salidas

CD DIGITAL OUT (OPTICAL)  
SPEAKERS: Acepta altavoces de 6 ohmios o más  
SURROUND SPEAKERS: Acepta altavoces de 8 ohmios a 16 ohmios o más  
PHONES (toma estéreo): Acepta auriculares de 32 ohmios o más

### Sección de la platina

Formato de pistas	4 pistas, 2 canales estéreo
Respuesta de frecuencia	Cinta de CrO <sub>2</sub> : 50 Hz–16000 Hz Cinta normal: 50 Hz–15000 Hz
Relación señal a ruido	50 dB (nivel de cresta de cinta CrO <sub>2</sub> , más de 400 Hz)
Sistema de grabación	Polarización de CA
Cabezas	Platina 1: 1 cabeza de reproducción Platina 2: 1 cabeza de grabación/reproducción/borrado

### Sección del reproductor de discos compactos

Láser	Láser de semiconductor ( $\lambda = 780$ nm)
Convertidor D-A	1 bit doble
Relación señal a ruido	85 dB (1 kHz, 0 dB)
Distorsión armónica	0,05% (1 kHz, 0 dB)
Fluctuación y trémolo	No se puede medir

### Generalidades

Alimentación	120 V CA, 60 Hz
Consumo	180 W
Dimensiones de la unidad principal (An x Al x Prof)	360 x 394,5 x 387,5 mm
Peso de la unidad principal	10,5 kg

## Sistema de altavoces SX-WZL70

Tipo de caja	3 vías, altavoz de super woofer incorporado
Altavoces	Altavoz de super woofer: Tipo cónico de 220 mm Gama completa: Tipo cónico de 120 mm Altavoz para superagudos: Tipo cerámico de 20 mm
Impedancia	6 ohmios
Nivel de presión acústica de salida	89 dB/W/m
Dimensiones (An x Al x Prof)	290 x 444 x 296 mm
Peso	6,8 kg

Las especificaciones y el aspecto exterior están sujetos a cambios sin previo aviso.

### DERECHOS DE AUTOR

Sírvase comprobar las leyes de derechos de autor relacionadas con la grabación de discos, de la radio o de cintas del país en el que se utilice el aparato.

### BBE SYSTEM

La señal "BBE" y el símbolo "BBE" son marcas registradas de BBE Sound, Inc.

Bajo licencia de BBE Sound, Inc.

## AVERTISSEMENT

AFIN DE LIMITER LES RISQUES D'INCENDIE OU D'ELECTROCUTION, NE PAS EXPOSER CET APPAREIL A LA PLUIE OU A L'HUMIDITE.



Explication des symboles graphiques:



L'éclair muni d'un symbole en forme de flèche, à l'intérieur d'un triangle équilatéral, est destiné à alerter l'utilisateur sur la présence d'une "tension dangereuse" non isolée à l'intérieur du coffret qui peut être suffisamment forte pour constituer un risque d'électrocution pour une personne.



Le point d'exclamation à l'intérieur d'un triangle équilatéral est destiné à alerter l'utilisateur sur la présence d'instructions importantes sur le fonctionnement et l'entretien (réparation) dans les instructions accompagnant cet appareil.

### Référence de l'utilisateur

Veillez reporter le numéro du modèle et le numéro de série (que vous trouverez à l'arrière de l'appareil) dans l'espace disponible ci-dessous. Ces numéros vous serviront de référence si vous devez consulter votre revendeur Aiwa en cas de difficulté.

Numéro du modèle	Numéro de série (lot)
CX-ZL70	
SX-WZL70	
PX-E860	

## PRECAUTIONS

Lisez attentivement tout ce mode d'emploi avant de mettre l'appareil en service. Conservez le mode d'emploi pour pouvoir vous y reporter ultérieurement. Observez scrupuleusement tous les avertissements et précautions signalés dans le mode d'emploi et sur l'appareil, et respectez les conseils de sécurité ci-dessous.

### Installation

- Eau et humidité** — Ne pas utiliser l'appareil près d'une baignoire, d'un lavabo, d'une piscine ou de tout autre endroit similaire.
- Chaleur** — Ne pas utiliser l'appareil près d'une source de chaleur, comme une sortie d'air chaud, un réchaud, ou tout autre appareil produisant de la chaleur. Il ne doit pas non plus être exposé à des températures inférieures à 5°C (41°F) ou supérieures à 35°C (95°F).
- Installation** — Installez l'appareil sur une surface plane, de niveau.

- Ventilation** — Laissez un espace suffisant tout autour de l'appareil pour garantir une bonne ventilation, soit environ 10 cm (4 po.) à l'arrière et au-dessus de l'appareil et 5 cm (2 po.) sur les deux côtés.

- Ne pas poser l'appareil sur un lit, une couverture ou toute autre surface similaire qui pourrait boucher les orifices de ventilation.
- Ne pas installer l'appareil dans une étagère, un placard ou un meuble audio hermétique où la ventilation est insuffisante.

- Objets et liquide** — Veillez à ce qu'aucun objet ni liquide ne pénètre à l'intérieur de l'appareil par les orifices de ventilation.

- Chariots et supports** — Quand vous installez l'appareil sur un support ou un chariot, déplacez l'ensemble lentement. Des arrêts subits, des mouvements brusques et des surfaces inégales peuvent être à l'origine d'un renversement ou d'une chute de l'appareil ou du chariot.



- Condensation** — De la condensation peut se former sur la lentille du bloc optique quand:

- L'appareil est transporté d'un endroit froid dans un endroit chaud.
- Un appareil de chauffage vient juste d'être mis en marche.
- L'appareil est utilisé dans une pièce très humide.
- L'appareil est refroidi par un climatiseur.

Un dysfonctionnement est possible si de l'humidité s'est condensée à l'intérieur de l'appareil. Dans ce cas, mettez l'appareil en marche après quelques heures d'attente.

- Fixation sur un mur ou au plafond** — L'appareil ne doit pas être installé sur un mur ou au plafond, sauf indications contraires dans le mode d'emploi.

### Courant électrique

- Sources d'alimentation** — Raccordez l'appareil seulement aux sources d'alimentation spécifiées dans le mode d'emploi et indiquée sur l'appareil.

- Polarisation** — Pour des raisons de sécurité, certains appareils sont équipés d'une fiche d'alimentation secteur polarisée qui ne peut être insérée que d'une seule manière dans une prise murale. S'il est difficile ou impossible d'insérer la fiche dans une prise, tournez la fiche dans l'autre sens et essayez de nouveau. Si la fiche est toujours difficile à insérer, veuillez contacter un technicien agréé pour la réparation ou le remplacement de la prise. Pour conserver les avantages offerts par cet élément de sécurité, n'essayez pas d'insérer la fiche dans une prise murale en forçant.

- Cordon d'alimentation secteur**

- Quand vous débranchez le cordon d'alimentation secteur, tirez sur la fiche et non pas sur le cordon.
- Ne jamais toucher la fiche secteur avec des mains humides, afin d'éviter les risques d'incendie ou d'électrocution.
- Les cordons d'alimentation doivent être acheminés correctement pour éviter qu'ils ne soient pliés, coincés ou piétinés. Faites particulièrement attention au cordon reliant l'appareil à la prise secteur.
- Evitez de surcharger les fiches et prolongateurs au-delà de leur capacité afin d'éviter tout risque d'incendie ou d'électrocution.

- Prolongateur** — Pour prévenir les chocs électriques, ne pas utiliser cette fiche polarisée avec un prolongateur, une prise de courant ou une autre sortie de courant, sauf si les lames de la fiche peuvent être insérées à fond sans en laisser aucune partie à découvert.

- Quand l'appareil n'est pas utilisé** — Débranchez le cordon d'alimentation de la prise secteur si vous prévoyez de ne pas utiliser l'appareil pendant plusieurs mois. Quand le cordon est branché, une petite quantité d'électricité s'écoule vers l'appareil même si celui-ci est hors tension.

## Antenne extérieure

- Lignes électriques** — Quand vous raccordez une antenne extérieure, assurez-vous qu'elle est suffisamment éloignée des lignes électriques.
- Mise à la terre de l'antenne extérieure** — Assurez-vous que l'antenne est raccordée correctement à la terre par mesure de protection contre les surtensions et l'accumulation de charges statiques. L'article 810 du National Electrical Code, ANSI/NFPA70, offre des renseignements portant sur la mise à la terre correcte du mât et de la structure de support, la mise à la terre du fil d'antenne avec un appareil de décharge pour antenne, la taille des conducteurs de mise à la terre, la position de l'appareil de décharge pour antenne, le raccordement aux électrodes de mise à la terre, et les conditions requises pour les électrodes de mise à la terre.

Mise à la terre d'une antenne selon le code national d'électricité(NEC)

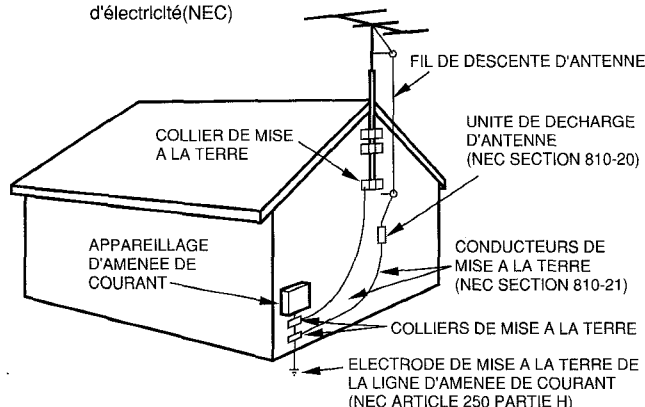

NEC: CODE NATIONAL D'ELECTRICITE

## Entretien

Nettoyez l'appareil comme indiqué dans le mode d'emploi.

## Réparations exigeant l'intervention d'un professionnel

Faites réparer l'appareil par un réparateur agréé dans les cas suivants:

- Le cordon d'alimentation secteur ou la fiche ont été endommagés.
- Des objets ou liquides ont pénétré à l'intérieur de l'appareil.
- L'appareil a été exposé à la pluie ou à l'eau.
- L'appareil ne semble pas fonctionner correctement.
- Les performances de l'appareil se sont dégradées de façon perceptible.
- L'appareil est tombé ou le coffret a été endommagé.

**NE PAS ESSAYER DE REPARER SOI-MEME L'APPAREIL.**

# TABLE DES MATIERES

## PREPARATIFS

RACCORDEMENTS .....	4
TELECOMMANDE .....	6
AVANT L'UTILISATION .....	6

## SON

REGLAGES AUDIO .....	9
EGALISEUR GRAPHIQUE .....	10

## RECEPTION RADIO

ACCORD MANUEL .....	11
PREREGLAGE DE STATIONS .....	12

## LECTURE DE CASSETTE

OPERATIONS DE BASE .....	13
LECTURE CONTINUE .....	14

## LECTURE DE CD

OPERATIONS DE BASE .....	15
LECTURE PROGRAMMEE .....	17

## ENREGISTREMENT

ENREGISTREMENT DE BASE .....	18
COPIE MANUELLE D'UNE CASSETTE .....	19
COPIE DE L'ENSEMBLE D'UNE CASSETTE .....	19
ENREGISTREMENT AVEC MONTAGE ET CALCUL DU TEMPS .....	20
ENREGISTREMENT AVEC MONTAGE PROGRAMME ...	21

## KARAOKE

MIXAGE AVEC MICROPHONE .....	22
PROGRAMME DE CD KARAOKE .....	23

## HORLOGE ET MINUTERIE

REGLAGE DE L'HEURE .....	24
REGLAGE DU TEMPORISATEUR .....	25
REGLAGE DE LA MINUTERIE .....	25

## PLATINE TOURNE-DISQUE

ENREGISTREMENT DE BASE .....	26
------------------------------	----

## AUTRES RACCORDEMENTS

RACCORDEMENT D'UN APPAREIL OPTIONNEL .....	27
ECOUTE DE SOURCES EXTERNES .....	27

## GENERALITES

PRECAUTIONS A PRENDRE ET ENTRETIEN .....	28
GUIDE DE DEPANNAGE .....	28
SPECIFICATIONS .....	29
NOMENCLATURE .....	dos

F

# RACCORDEMENTS

Vérifiez la chaîne et les accessoires

**Z-L70**

Radio magnétocassette  
 lecteur de disques compacts stéréo CX-ZL70  
 Enceintes avant SX-WZL70  
 Tourne-disque stéréo PX-E860

Télécommande

Antenne AM

Antenne FM

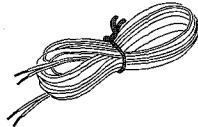
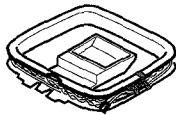
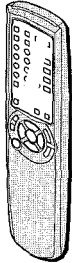

Modes d'emploi, etc.

**Avant de brancher le cordon d'alimentation secteur**

La tension nominale de votre appareil indiquée sur le panneau arrière est de 120 V, CA. Vérifiez si la tension nominale correspond à la tension du secteur local.

**IMPORTANT**

Commencez par brancher les enceintes, les antennes et tous les appareils optionnels. Branchez le cordon d'alimentation secteur en dernier.

Il n'y a aucune différence entre les enceintes avant. Les enceintes de chaque type peuvent être branchées indifféremment comme enceintes gauche sur L ou enceintes droites sur R.

**1 Raccordez l'enceinte droite à l'appareil principal.**

① Raccordez le cordon d'enceinte muni d'une fiche à la borne **SPEAKERS HIGH FREQ R**.

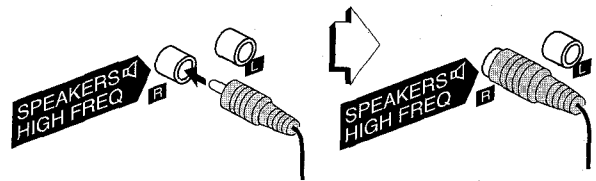

② Raccordez le cordon d'enceinte rayé de blanc à la borne **SPEAKERS LOW FREQ R** et le cordon noir à la borne **-**.

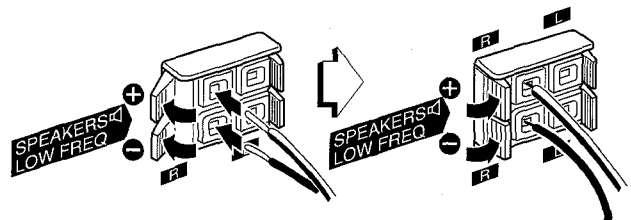

**2 Raccordez l'enceinte gauche à l'appareil principal.**

Raccordez le cordon d'enceinte muni d'une fiche à la borne **SPEAKERS HIGH FREQ L** et l'autre cordon d'enceinte aux bornes **SPEAKERS LOW FREQ L** de la même manière qu'à l'étape 1.

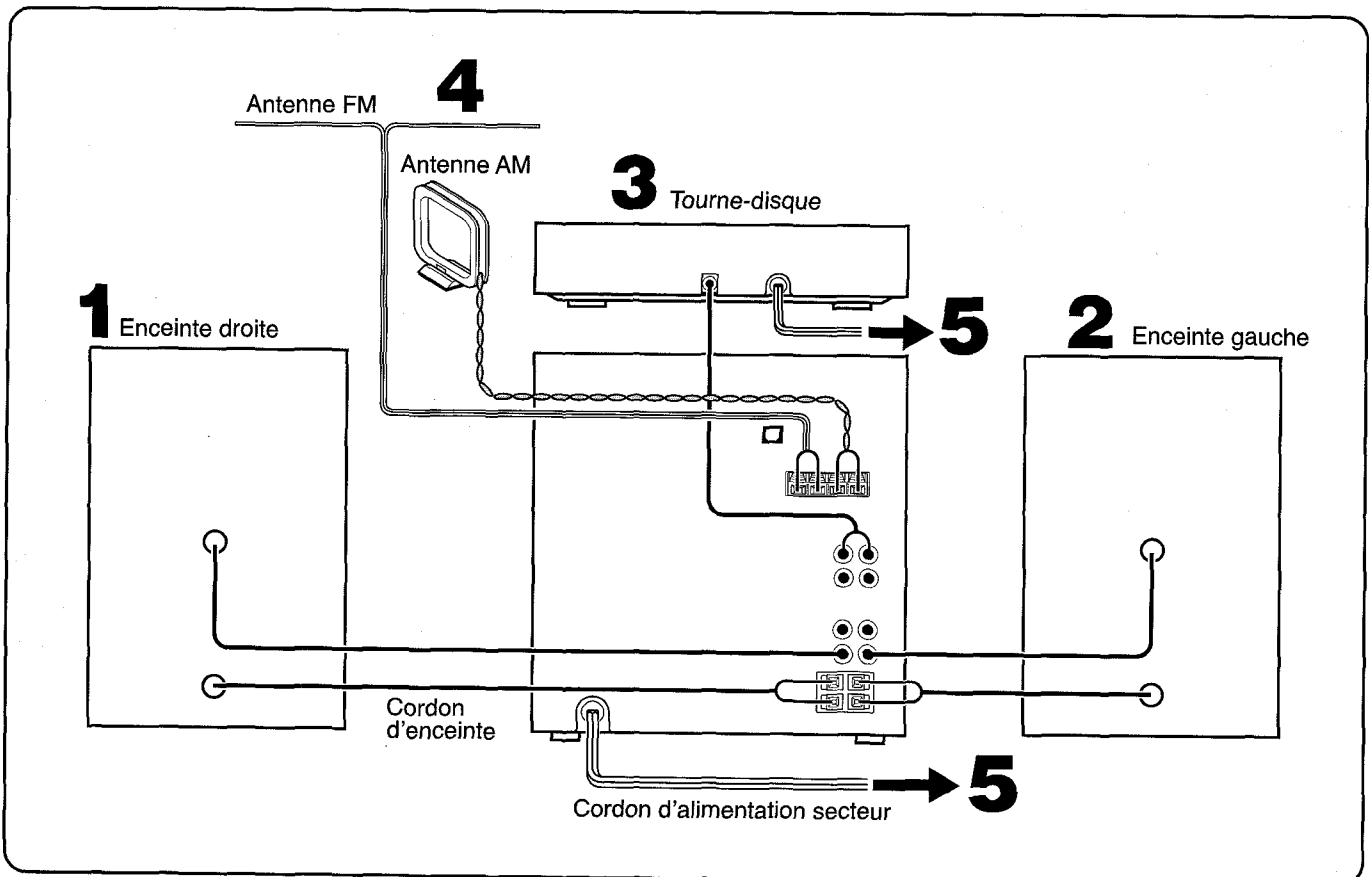

### 3 Raccordez le tourne-disque stéréo à l'appareil principal.

Raccordez la fiche rouge à la prise **PHONO IN R** et la fiche blanche à la prise **PHONO IN L**.

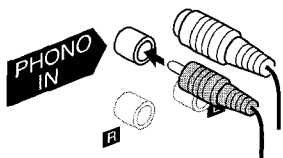

### 4 Raccordez les antennes fournies.

Raccordez l'antenne FM aux bornes **FM 75 Ω** et l'antenne AM aux bornes **AM LOOP**.

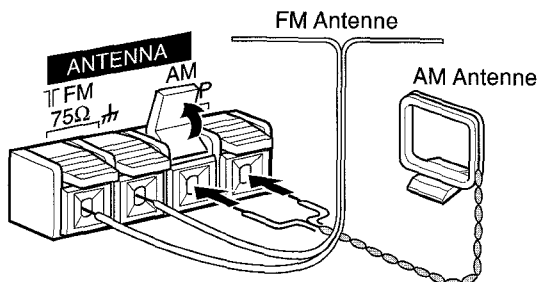

### 5 Raccordez le cordon d'alimentation secteur sur une prise de courant.

- Le jeu Demo démarre quand on branche le cordon d'alimentation secteur à une prise de courant. Pour plus de détails, voir la partie "MODE DE DEMONSTRATION DE JEU" à la page 8.

#### Pour installer les antennes

##### Antenne FM unipolaire:

Déployez cette antenne horizontalement pour former un T et fixez ses extrémités à un mur.

##### Antenne cadre AM:

Orientez cette antenne de manière à obtenir la meilleure réception possible.

#### Avant de poser l'antenne AM sur une surface

Fixez la griffe dans la rainure.

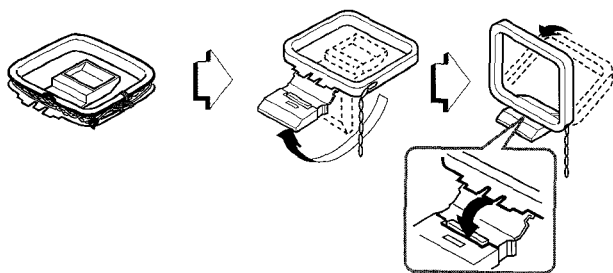

### REMARQUE

- Veillez à raccorder les cordons d'enceinte correctement. Des connexions incorrectes peuvent provoquer des court-circuits au niveau des bornes **SPEAKERS**.

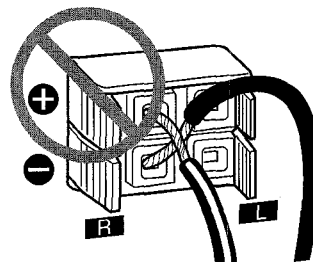

- Ne pas laisser d'objets produisant un champ magnétique, tels que des cartes de crédit, etc. près des enceintes. Ces objets pourraient être endommagés.
- Ne pas mettre l'antenne FM près d'objets métalliques ou de tringles à rideaux.
- Ne pas mettre l'antenne AM près d'un appareil optionnel, de la chaîne stéréo proprement dite, du cordon d'alimentation secteur ou des cordons d'enceinte; elle capterait des parasites.
- Ne pas dérouler le fil de l'antenne AM.

## RACCORDEMENT D'UNE ANTENNE EXTERIEURE

Pour obtenir une meilleure réception FM, il est recommandé d'utiliser une antenne extérieure.

Raccordez l'antenne extérieure aux bornes **FM 75 Ω**.

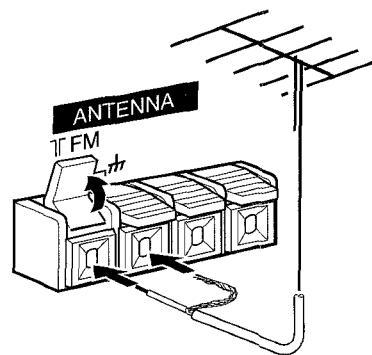

Pour raccorder un appareil optionnel → page 27.

## TELECOMMANDE

### Mise en place des piles

Enlevez le couvercle du logement des piles au dos de la télécommande et insérez deux piles R6 (format AA).

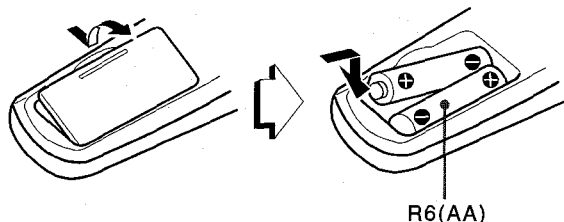

### Quand remplacer les piles

La distance maximale de fonctionnement de la télécommande entre cette dernière et le capteur situé sur l'appareil principal doit être d'environ 5 mètres (16 pieds). Lorsque cette distance diminue, remplacez les piles par des neuves.

### ►/◄◄ PRESET de la télécommande

La fonction est la même que celle de ◄◄ de l'appareil principal.

### REMARQUE

- Si la télécommande ne doit pas être utilisée pendant longtemps, enlevez les piles pour éviter tout risque de fuite d'électrolyte.
- La télécommande risque de ne pas fonctionner correctement quand:
  - l'espace entre la télécommande et le capteur situé dans l'afficheur est exposé à une lumière intense, comme les rayons du soleil.
  - d'autres télécommandes (celle d'un téléviseur, par exemple) sont utilisées à proximité.

## AVANT L'UTILISATION

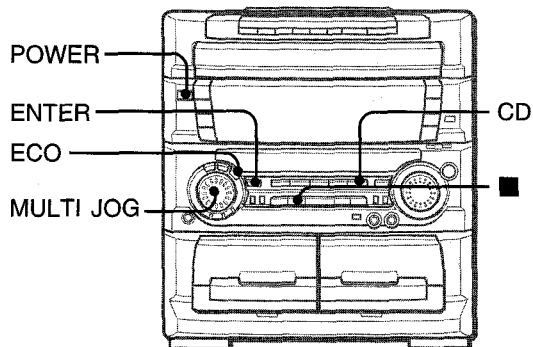

### Pour mettre l'appareil sous tension

Appuyez sur une des touches de fonction (**TAPE**, **TUNER**, **PHONO**, **VIDEO/AUX** ou **CD**).

La lecture du disque ou de la cassette en place commence, ou la station écoutée en dernier est reçue (fonction de lecture directe).

Vous pouvez aussi appuyer sur **POWER**.

### Pour mettre l'appareil hors tension

Appuyez sur **POWER**.

### Indications par éclairage des touches

Lorsque vous appuyez sur **POWER** ou sur une des touches de fonction, la touche sélectionnée s'allume ou clignote.

Exemple: Quand on appuie sur **CLOCK**, **IISET**, ◄◄ et ►► clignotent pour signaler le réglage de l'heure.

### Afficheurs clignotants

Les afficheurs de la partie supérieure de l'appareil et des platines à cassette s'allument ou clignotent quand l'appareil est mis sous tension.

Pour éteindre l'éclairage de la fenêtre supérieure, appuyez sur ■ **CLEAR** tout en maintenant **CD** enfoncée. Pour rallumer l'éclairage, répétez cette opération.

### Utilisation de la télécommande

Les instructions de ce mode d'emploi mentionnent la plupart du temps les commandes de l'appareil principal. Les touches de la télécommande qui ont le même nom que celles de l'appareil principal peuvent aussi être utilisées.

### Pour changer le niveau de luminosité de l'affichage

- 1 Appuyez sur **ECO** de manière que "ECO MODE" soit affiché.
- 2 Dans les quatre secondes, tournez **MULTI JOG** pour afficher "DIM MODE", puis appuyez sur **ENTER** dans les quatre secondes.
- 3 Dans les quatre secondes, tourner **MULTI JOG** pour sélectionner le mode de luminosité comme ci-dessous.  
Le mode est automatiquement réglé au bout de quatre secondes. Il est aussi réglé si on appuie sur **ENTER** dans les quatre secondes après l'étape 3.

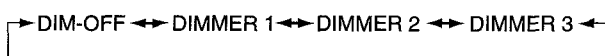

**DIM-OFF:** Affichage normal.

**DIMMER 1:** L'éclairage de l'affichage est plus sombre que d'habitude.

**DIMMER 2:** L'éclairage de l'affichage est plus sombre que dans le mode DIMMER 1.

**DIMMER 3:** L'éclairage de l'affichage est plus sombre que dans le mode DIMMER 2. L'analyseur de spectre, la fenêtre située au sommet de l'appareil et les témoins de touche s'éteignent.

## MISE EN SERVICE DU MODE ECONOMIE D'ENERGIE

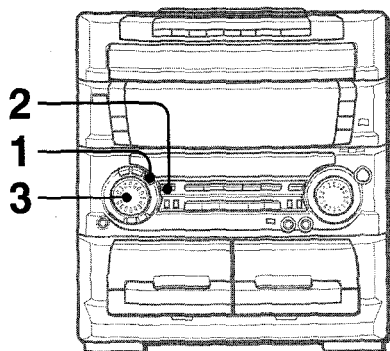

La mise de cet appareil en mode économie d'énergie diminue la consommation électrique comme suit.

- Quand l'appareil est hors tension, tous les indicateurs de l'affichage s'éteignent et seulement l'indicateur **POWER** s'allume.  
Cependant, si l'horloge n'est pas réglée, la démonstration du jeu (page 8) commencera à la mise hors tension de l'appareil.
- S'il n'y a pas de lecture de disque compact ou de cassette pendant dix minutes ou s'il n'y a pas d'entrée audio venant de l'appareil externe connecté pendant dix minutes quand VIDEO/AUX ou PHONO est sélectionné comme source, l'appareil se met hors tension.
- La luminosité de l'affichage augmente seulement quand on utilise l'appareil. Si l'appareil n'est pas utilisé pendant dix secondes, le niveau de luminosité passe au mode précédemment sélectionné dans "DIM MODE". (Voir page 6) (Si le niveau de luminosité est réglé sur "DIM-OFF", la luminosité ne change pas. Quand le niveau est "DIMMER 3", les témoins de touche s'éteignent.)

### 1 Appuyez sur ECO.

"ECO MODE" est affiché.

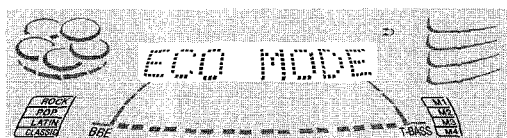

### 2 Appuyez sur ENTER dans les quatre secondes.

Le statut courant du mode économie d'énergie est affiché.  
Si le mode économie d'énergie est hors service: ECO OFF  
Si le mode économie d'énergie est en service: ECO ON

### 3 Tournez MULTI JOG dans les quatre secondes pour mettre le mode économie d'énergie en ou hors service.

Exemple: Quand "ON" est sélectionné

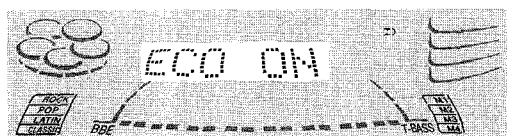

Le mode est automatiquement réglé au bout de quatre secondes. Il est aussi réglé si on appuie sur **ENTER** dans les quatre secondes après l'étape 3.

### Consommation en attente

Si el mode économie d'énergie est hors service: 31 W

Si el mode économie d'énergie est en service: 2,5 W

### REMARQUE

Pour visualiser l'horloge, appuyez sur **CLOCK** l'heure est alors affichée pendant quatre secondes.

## SYSTEME MULTI-AMPLIFICATEUR A QUATRE CANAUX

Pour accentuer les fréquences basses, en plus de l'amplificateur à deux canaux gauche/droite utilisé pour reproduire les fréquences moyennes à élevées, ce système comprend un second amplificateur à deux canaux gauche/droite juste pour la reproduction des fréquences basses — ce qui donne un système à quatre amplificateurs. En utilisant des amplificateurs discrets pour les fréquences moyennes à élevées et les fréquences basses, une reproduction sonore de haute qualité qui est pratiquement exempte de distorsion peut être obtenue.

Ce système multi-amplificateur, qui utilise des circuits indépendants pour les différentes gammes de fréquences, permet d'obtenir une superbe reproduction sonore exempte de distorsion.

## SYSTEME A HAUT-PARLEUR INFRAGRAVE INTEGRE

Le système à haut-parleur infragrave intégré possède une cavité pour haut-parleur infragrave qui fait partie de la structure du coffret de l'enceinte et qui agit comme filtre sonore pour éliminer la distorsion. (Dans le système multi-amplificateur, les signaux de très basse fréquence émis par leur propre amplificateur sont reproduits dans cette cavité.) Cette construction séparée donne une définition claire et riche à la reproduction des basses tout en permettant des signaux de fréquences moyennes à élevées clairs et nets.

Le système AIMA à haut-parleur infragrave intégré comprend un haut-parleur infragrave donnant une reproduction puissante et claire des basses avec une vraie séparation stéréo.

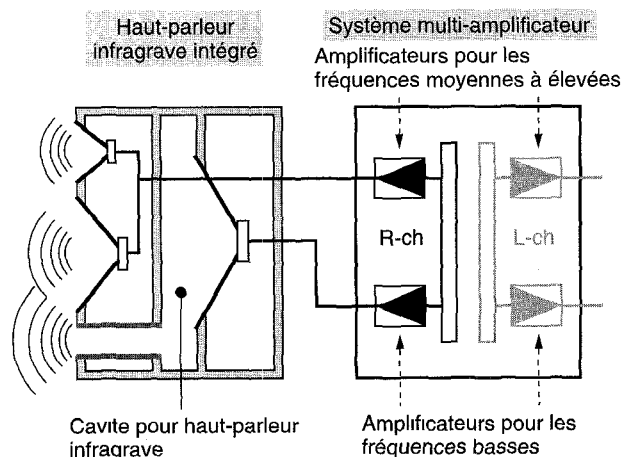

## MODE DE DEMONSTRATION DE JEU

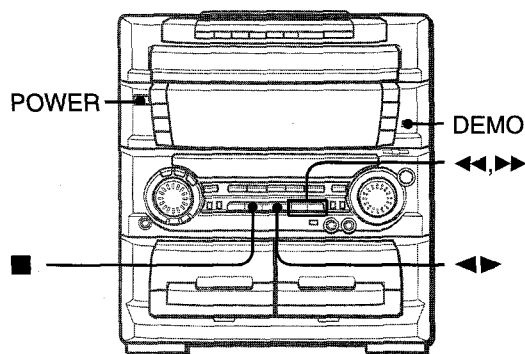

### REMARQUE

- Pendant la démonstration de jeu, ◀▶, ◀◀, ▶▶ et ■ sont opérationnelles uniquement pour la démonstration. Annulez le mode de démonstration afin de pouvoir utiliser ces touches pour d'autres fonctions telles que la lecture d'un CD, etc.
- Pendant la démonstration de jeu, certains indicateurs n'ayant pas de rapport avec le fonctionnement actuel s'allument sur l'afficheur.

La première fois que le cordon secteur est branché à une prise de courant après l'achat, le jeu Demo démarre sur l'affichage. Quand on met l'appareil sous tension, le jeu Demo s'arrête. Quand on met l'appareil hors tension, le jeu Demo redémarre. Jusqu'à ce que l'horloge soit réglée, le jeu Demo démarre chaque fois que l'appareil est mis hors tension. Une fois que l'horloge est réglée, le jeu Demo ne démarre pas quand l'appareil est mis hors tension. (Voir "REGLAGE DE L'HEURE" à la page 24.)

### Pour démarrer ou arrêter le jeu Demo quand l'horloge est réglée

Appuyez sur **DEMO** quand l'appareil est hors tension; le jeu Demo démarre.  
Pour arrêter le jeu Demo, appuyez de nouveau sur **DEMO**.

### Pour jouer le jeu de démonstration

- 1 Appuyez sur **DEMO** de telle façon que le mode de démonstration de jeu soit affiché.
- 2 Appuyez sur ◀▶.  
Trois numéros de l'afficheur commence à défiler.
- 3 Appuyez une fois sur ■.  
Le nombre à gauche s'arrête.
- 4 Appuyez deux fois dur ■ pour arrêter les deux numéros restants.

#### Décompte des points:

20 points sont attribués au début de chaque partie.  
Si tous les numéros sont les mêmes, 50 points sont ajoutés au score.  
S'ils sont différents, un point est soustrait.  
Si le total des points obtenus atteint 9999, vous gagnez.  
Si le total des points tombe à zéro, vous perdez.

### Pour réinitialiser le jeu

Appuyez deux fois sur **DEMO**, puis appuyez sur ◀▶. Le jeu recommence.

### Pour changer la probabilité d'égalisation des trois chiffres

Appuyez sur ◀◀ ou ▶▶ à plusieurs reprises pour sélectionner un des trois niveaux de probabilité lors de l'utilisation du jeu Demo. L'indicateur de numéro de plateau affiché change entre 1 et 3. La probabilité d'égalisation augmente comme le numéro de plateau augmente de 1 à 3.

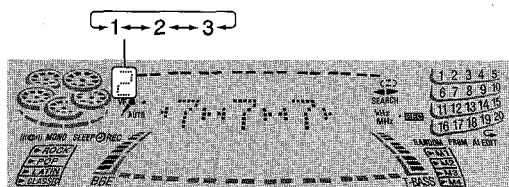



## REGLAGES AUDIO

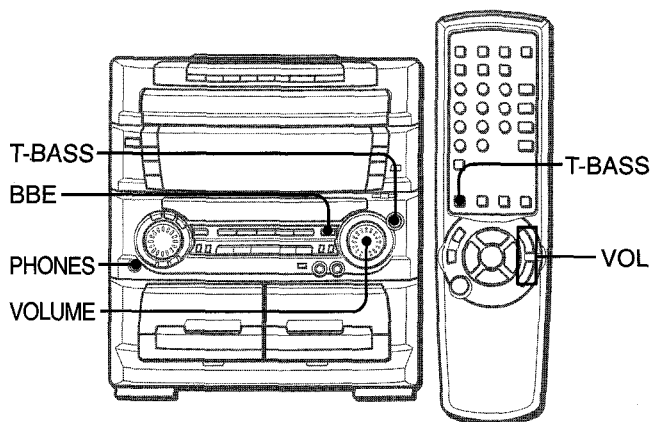

## VOLUME

**Tournez la commande VOLUME de l'appareil principal ou appuyez sur VOL  $\wedge$  ou  $\vee$  de la télécommande.**

Le niveau du volume est indiqué par un nombre de 0 à MAX (50). Le volume est automatiquement réglé sur 20 s'il avait été réglé sur 21 ou plus au moment de la mise hors tension de la chaîne.

## SYSTEME BBE

Le système améliore la clarté du son dans les hautes fréquences. Il améliore aussi la fonction Karaoke en rendant les voix plus nettes et agréables.

**Appuyer sur BBE.**

A chaque pression sur cette touche, le niveau change. Sélectionner un des trois niveaux ou la position de repos, selon ses préférences.

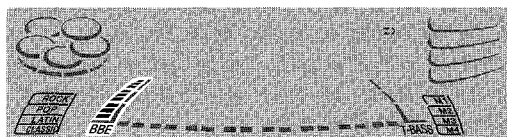

## Utilisation d'un casque

Branchez un casque muni d'une fiche stéréo standard ( $\varnothing 6,3$  mm,  $1/4$  po.) sur la prise **PHONES**.  
Aucun son n'est fourni par les enceintes quand un casque est branché.

## Réglage du son pendant l'enregistrement

Le volume de sortie et le timbre (sauf BBE) des enceintes ou du casque peuvent être modifiés à volonté sans que l'enregistrement en soit affecté.

## REMARQUE

Lors de la lecture d'une cassette enregistrée avec le système BBE, il est conseillé de mettre la fonction BBE hors service pour éviter la distorsion du son au niveau des hautes fréquences.

## SYSTEME SUPER T-BASS

Le système T-BASS améliore le réalisme du son dans les basses fréquences.

**Appuyez sur T-BASS.**

A chaque pression sur cette touche, le niveau change. Sélectionnez un des trois niveaux, ou désactivez le système, selon vos préférences.

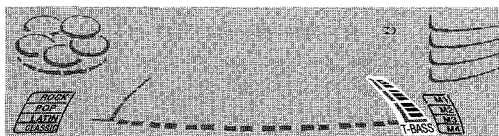

## REMARQUE

Le son dans les basses fréquences risque d'être déformé quand le système T-BASS est utilisé pour un disque ou une cassette dont les basses fréquences ont déjà été accentuées. Dans ce cas, désactivez le système T-BASS.

## EGALISEUR GRAPHIQUE

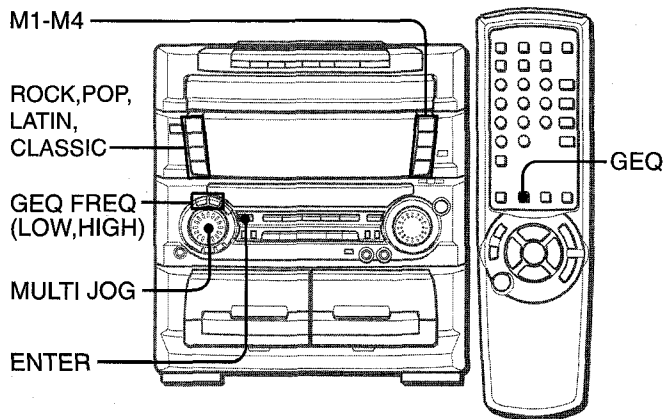

### SELECTION D'UNE COURBE D'EGALISATION PROGRAMMEE

Cet appareil propose les 4 courbes d'égalisation suivantes:

- ROCK:** Son puissant accentuant les aigus et les graves
- POP:** Présence renforcée des voix et des médiums
- LATIN:** Hautes fréquences accentuées pour la musique d'Amérique latine
- CLASSIC:** Son enrichi avec graves lourds et aigus fins

#### Appuyez sur une des touches de pré réglage de courbe d'égalisation.

L'indicateur PRGM s'allume.

L'indicateur du mode sélectionné clignote et le mode de programme apparaît pendant 4 secondes sur l'afficheur.



#### Pour annuler le mode sélectionné

Appuyez sur la touche de pré réglage de la courbe d'égalisation sélectionnée. "GEQ OFF" est affiché et la courbe d'égalisation devient plate.

#### Pour sélectionner avec la télécommande

Appuyez de façon répétée sur GEQ jusqu'à ce que le mode programmé souhaité soit affiché.

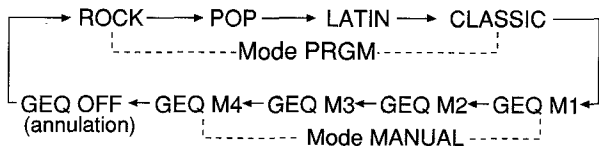

### REGLAGE MANUEL D'UNE NOUVELLE COURBE D'EGALISATION

Une courbe personnelle peut être créée en fonction de vos préférences.

#### 1 Appuyez sur GEQ FREQ (LOW).

L'indicateur de la fréquence la plus basse clignote pendant 8 secondes.

#### 2 Tournez la molette MULTI JOG pour régler dans les 8 secondes qui suivent le niveau de la fréquence la plus basse.

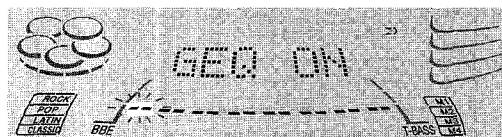

#### 3 Appuyez sur GEQ FREQ (HIGH).

L'indicateur de la fréquence la plus haute clignote pendant 8 secondes.

#### 4 Tournez la molette MULTI JOG pour régler dans les 8 secondes qui suivent le niveau de la fréquence la plus haute.

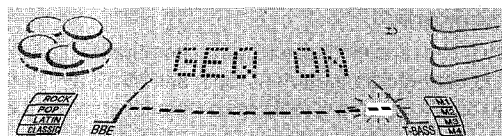

Les indicateurs de niveau de fréquence situés entre le niveau le plus bas et le niveau le plus élevé sont réglés en conséquence.

### MEMORISATION DES NOUVELLES COURBES D'EGALISATION

Jusqu'à 4 courbes d'égalisation personnelles peuvent être enregistrées sur les touches de mode MANUAL M1 à M4.

#### 1 Créez une nouvelle courbe d'égalisation avec GEQ FREQ et la molette MULTI JOG.

Voir "REGLAGE MANUEL D'UNE NOUVELLE COURBE D'EGALISATION". La nouvelle courbe d'égalisation est affichée pendant 8 secondes.

#### 2 Dans les 8 secondes qui suivent, appuyez sur ENTER.

"MEMORY" est affiché et tous les indicateurs de mode manuel clignotent pendant 8 secondes. Passez à l'étape 3 pendant ces 8 secondes.

- Si cette opération n'est pas effectuée dans les 8 secondes, appuyez d'abord sur GEQ FREQ pour afficher "GEQ ON", puis sur ENTER dans les 8 secondes qui suivent.

#### 3 Appuyez sur une des touches de pré réglage de courbe d'égalisation M1 à M4.

L'indicateur MANUAL s'allume et la courbe d'égalisation est enregistrée sur cette touche.

#### Pour sélectionner une courbe d'égalisation enregistrée

Appuyez sur la touche de pré réglage de courbe d'égalisation M1 à M4 souhaitée.

ACCORD MANUEL

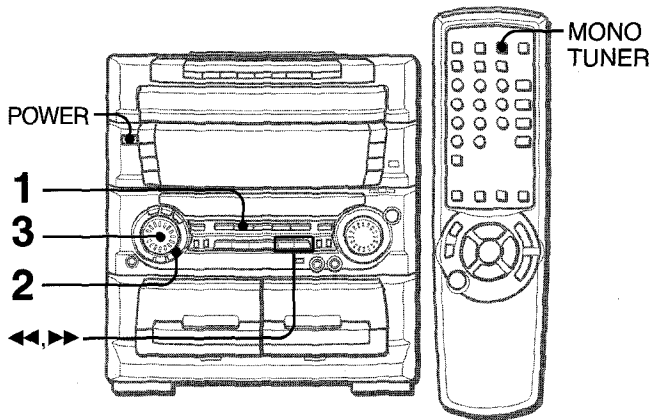

1 Appuyez sur TUNER/BAND pour sélectionner la gamme FM ou AM.

La radio peut être allumée directement quand la chaîne est hors tension par une simple pression sur TUNER/BAND (mise en service directe).

2 Appuyez de façon répétée sur TUNER PRESET pour sélectionner le mode d'accord manuel.

A chaque pression sur cette touche, les trois modes suivants sont sélectionnés l'un après l'autre dans l'ordre.

- ① Mode d'accord de stations pré-réglées: Le numéro de pré-réglage clignote.
- ② Mode de recherche automatique: "SEARCH" est affiché.
- ③ Mode d'accord manuel: "SEARCH" n'apparaît pas et le numéro de pré-réglage ne clignote pas.

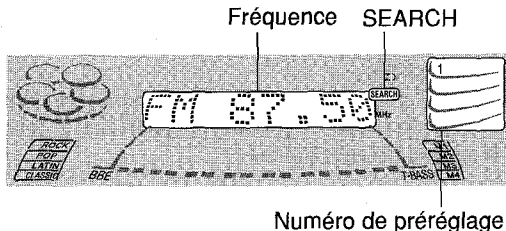

REMARQUE

Le mode d'accord de stations pré-réglées est omis si aucune station n'a été pré-réglée.

3 Tournez la molette MULTI JOG dans le sens des aiguilles d'une montre ou dans le sens inverse pour accorder une station.

La fréquence change quand la molette MULTI JOG est tournée. Quand une station est reçue, "TUNE" est affiché pendant 2 secondes.

Pendant la réception d'une station FM stéréo, ((Ⓜ)) est affiché.

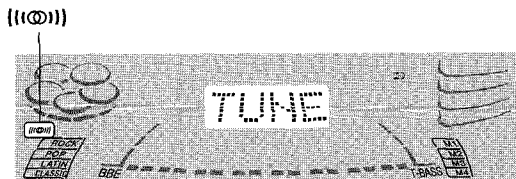

- Les touches ◀◀ DOWN et ▶▶ UP peuvent aussi être utilisées pour accorder une station.

Pour rechercher rapidement une station (Recherche automatique)

Appuyez de façon répétée sur TUNER PRESET pour afficher "SEARCH" (mode de recherche automatique), et tournez la molette MULTI JOG dans le sens des aiguilles d'une montre ou dans le sens inverse jusqu'à ce que la fréquence affichée commence à changer rapidement.

Quand une station est accordée, la recherche s'arrête.

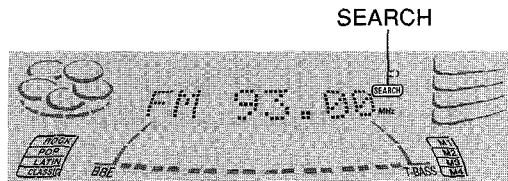

Pour arrêter la recherche automatique manuellement, tournez la molette MULTI JOG un peu dans l'autre sens.

- La recherche automatique peut ne pas s'arrêter sur les stations dont les signaux sont très faibles.
- Les touches ◀◀ DOWN ou ▶▶ UP peuvent aussi être utilisées pour accorder une station. Appuyez en continu sur ◀◀ DOWN ou ▶▶ UP jusqu'à ce que la recherche commence. Appuyez à nouveau sur la touche pour arrêter la recherche manuellement.

Quand une émission FM stéréo contient des parasites

Appuyez sur MONO TUNER de la télécommande de telle façon que "MONO" soit affiché.

Les parasites sont réduits, mais la réception est monophonique.

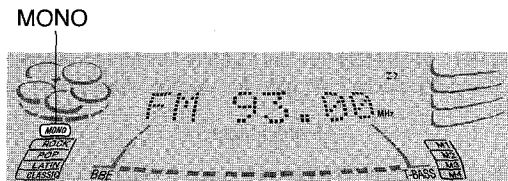

Pour revenir à la réception stéréo, appuyez sur MONO TUNER pour faire disparaître "MONO", "STEREO" s'affiche pendant 2 secondes.

Pour changer l'intervalle d'accord AM

Le réglage par défaut de l'intervalle d'accord AM est de 10 kHz/pas. Si vous utilisez l'appareil dans une région où le système d'allocation de fréquences est de 9 kHz/pas, changez l'intervalle. Appuyez sur POWER tout en maintenant ◀▶ de l'appareil enfoncée.

Pour rétablir l'intervalle initial, répétez cette procédure.



RECEPTION RADIO SON

## PREREGLAGE DE STATIONS

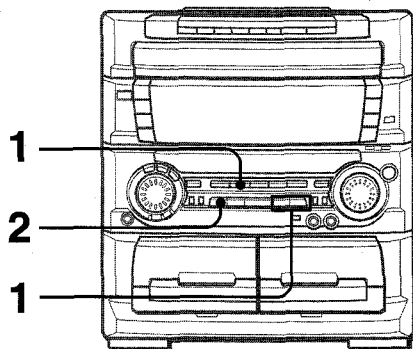

L'appareil peut stocker un total de 32 stations préréglées pour l'ensemble des gammes. Quand une station est enregistrée, un numéro de préréglage est affecté à chaque station. Utilisez le numéro de préréglage pour accorder directement une station préréglée.

**1 Appuyez sur TUNER/BAND pour sélectionner la gamme, et accordez une station avec ◀◀DOWN ou ▶▶UP.**

**2 Appuyez sur ■SET pour enregistrer la station.**  
Un numéro de préréglage est affecté à chaque station, à partir de 1 dans l'ordre consécutif pour chaque gamme.

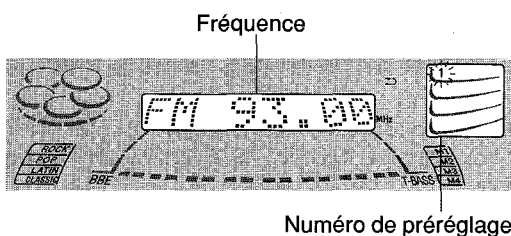

**3 Répétez les étapes 1 et 2.**

La station suivante ne sera pas enregistrée si 32 stations ont déjà été stockées.

### REMARQUE

- Quand vous changez l'intervalle d'accord AM, toutes les stations préréglées sont effacées. Les stations doivent être enregistrées de nouveau comme stations préréglées.
- "FULL" est affiché si on tente de mémoriser plus de 32 stations.

## ACCORD PAR NUMERO DE PREREGLAGE

Utilisez la télécommande pour sélectionner directement le numéro de préréglage.

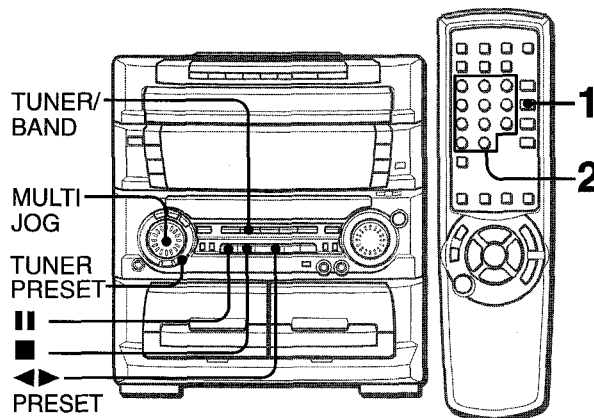

**1 Appuyez sur TUNER/BAND pour sélectionner une gamme.**

**2 Appuyez sur les touches numériques 0 à 9 et +10 pour sélectionner un numéro de préréglage.**

*Exemple:*

Pour sélectionner le numéro de préréglage 20, appuyez sur +10, +10 et 0.

Pour sélectionner le numéro de préréglage 15, appuyez sur +10 et 5.

**Sélection d'un numéro de préréglage sur l'appareil principal**

Appuyez sur **TUNER/BAND** pour sélectionner une gamme. Appuyez à plusieurs reprises sur **TUNER PRESET** jusqu'à ce que le numéro de préréglage clignote (mode d'accord de station préréglée), et tournez la molette **MULTI JOG**. Les numéros de préréglage sont sélectionnés dans l'ordre pendant que vous tournez **MULTI JOG**.

- ◀◀ **PRESET** peut aussi être utilisée pour sélectionner le numéro de préréglage. A chaque pression sur la touche, le numéro suivant est sélectionné.

**Pour effacer une station préréglée**

Sélectionnez le numéro de préréglage de la station à effacer avec les touches numériques. Puis, appuyez sur ■ **CLEAR**, et sur ■ **SET** dans les 4 secondes qui suivent.

Les numéros de préréglage de toutes les stations suivantes de la gamme diminuent d'une unité.

## OPERATIONS DE BASE

## MISE EN PLACE DE CASSETTES

Utiliser des cassettes de Type I (normal), Type II (high/CrO<sub>2</sub>) ou Type IV (métal) pour la lecture.

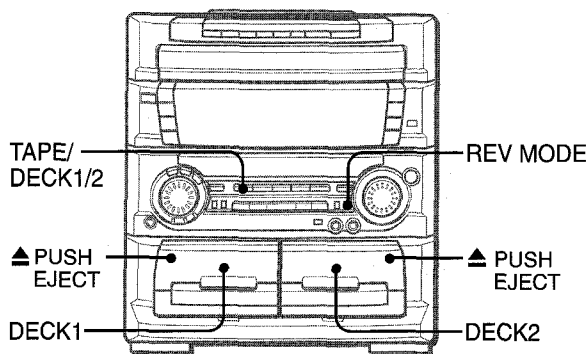

Appuyer sur TAPE, puis appuyer sur ▲ PUSH EJECT pour ouvrir le porte-cassette.

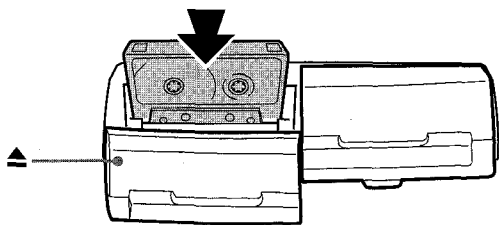

Insérer une cassette avec le côté exposé du ruban magnétique en bas. Appuyer sur le porte-cassette pour le fermer.

Pour sélectionner un mode d'inversion sur la platine 2 A chaque pression sur REV MODE, le mode d'inversion change.

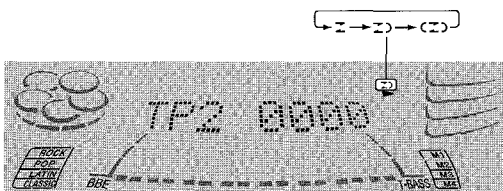

Pour écouter une face seulement, sélectionner ⇄.  
 Pour écouter la face avant puis la face arrière seulement, sélectionner ⇄⇄.  
 Pour écouter plusieurs fois de suite la face avant et la face arrière, sélectionner ⇄⇄⇄.

- Quand une cassette est insérée dans chaque platine, ⇄ sur l'afficheur indique la lecture continue d'une platine à l'autre.
- Sur la platine 1, les deux faces de la cassette sont toujours reproduites une fois.

## LECTURE D'UNE CASSETTE

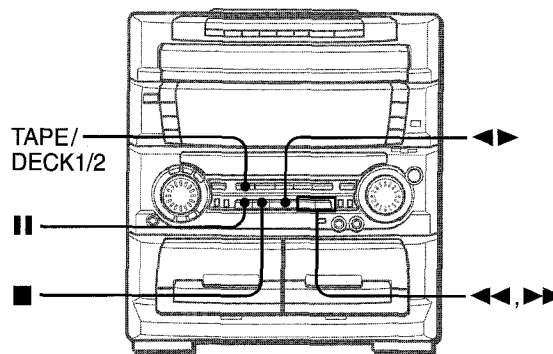

Mettre une cassette en place.

Appuyer sur ◀▶ pour démarrer la lecture.

Numéro de platine à cassette en cours de lecture      Indicateur de face de lecture

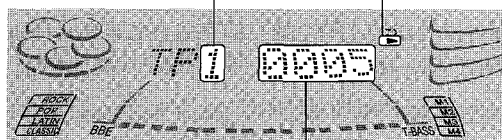

Le compteur indique la durée de défilement de la bande.

- ▶: Lecture de la face avant (lecture vers l'avant).
- ◀: Lecture de la face arrière (lecture en sens inverse).

Quand il y a des cassettes en place dans les deux platines Appuyer d'abord sur TAPE/DECK1/2 pour sélectionner une platine.

Le numéro de la platine sélectionnée est affiché.

Pour arrêter la lecture, appuyer sur ■.

Pour mettre la lecture en pause (platine 2 seulement), appuyer sur II. Pour reprendre la lecture, appuyer de nouveau sur cette touche.

Pour changer de face de lecture, appuyer sur ◀▶ DIRECTION/PRESET en mode de lecture ou de pause.

Pour obtenir une avance rapide ou un rebobinage, appuyer sur ◀◀ ou ▶▶. Ensuite, appuyer sur ■ pour arrêter le défilement.

Pour démarrer la lecture quand l'alimentation est coupée (fonction de lecture directe)

Appuyer sur TAPE. L'appareil se met sous tension et la lecture de la cassette en place commence.

Pour mettre le compteur à "0000"

Appuyer sur la touche ■ CLEAR dans le mode d'arrêt.

Le compteur revient aussi à "0000" quand le porte-cassette est ouvert.

## LECTURE CONTINUE

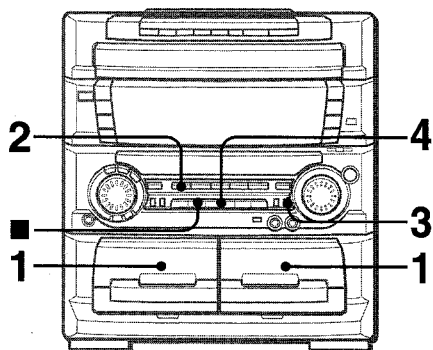

Quand la lecture est terminée sur une platine, la cassette dans l'autre platine est immédiatement reproduite.

- 1 Insérer des cassettes dans les platines 1 et 2.**
- 2 Appuyer sur TAPE/DECK 1/2 pour sélectionner la cassette qui sera reproduite en premier.**
- 3 Appuyer sur REV MODE pour sélectionner  $\curvearrowright$ .**
- 4 Appuyer sur  $\blacktriangleleft \blacktriangleright$  pour commencer la lecture.**  
La lecture se poursuit jusqu'à ce qu'elle soit arrêtée par une pression sur  $\blacksquare$ .

### Au sujet des cassettes

- **Pour éviter un effacement accidentel**, utiliser un tournevis ou tout autre objet effilé pour casser les ergots en plastique de la cassette après l'enregistrement.

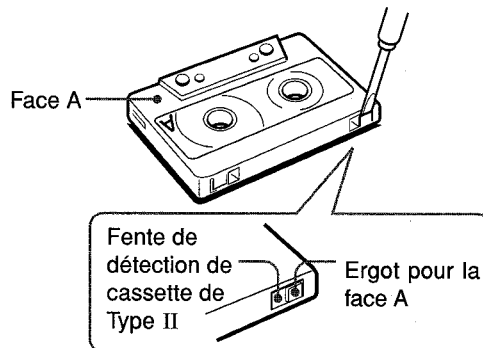

Pour enregistrer de nouveau sur une cassette, recouvrir les cavités des ergots avec du ruban adhésif ou autre. (Sur les cassettes de Type II, ne pas recouvrir la fente de détection du type de cassette.)

- **La bande des cassettes de 120 minutes ou plus** est extrêmement fine et se déforme ou s'endommage facilement. Ces cassettes ne sont pas recommandées.
- **Tendre la bande** avec un crayon ou un objet similaire avant d'utiliser une cassette. Une bande détendue peut se rompre ou s'emmêler dans le mécanisme.

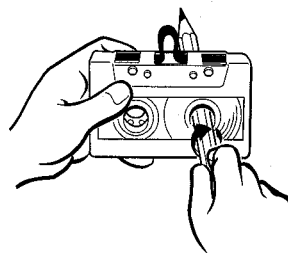

## OPERATIONS DE BASE

## CHARGEMENT DES DISQUES

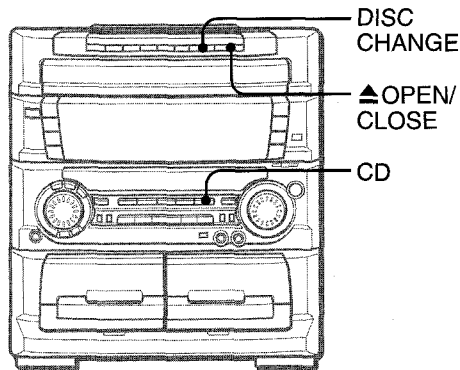

Appuyez sur CD, puis sur  $\blacktriangle$  OPEN/CLOSE pour ouvrir le tiroir à disques. Mettez le(s) disque(s) en place avec l'étiquette tournée vers le haut.

**Pour charger un ou deux disques**, posez le(s) disque(s) sur le(s) plateau(x) dans le sens indiqué par les flèches sur l'illustration.

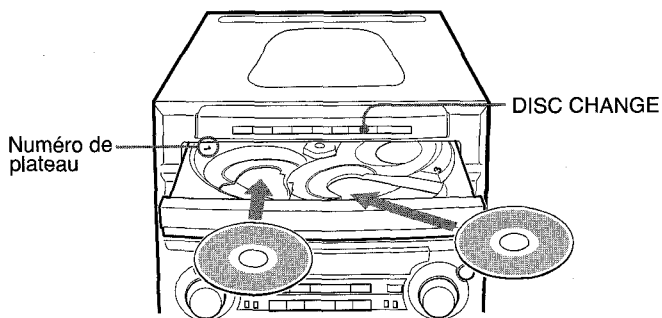

**Pour charger de trois à cinq disques**, appuyez sur DISC CHANGE pour faire tourner les plateaux après avoir posé deux disques. Posez le disque suivant sur le plateau vide. A chaque pression sur DISC CHANGE, les plateaux tournent et un nouveau disque peut être mis en place.

Après avoir mis les disques en place, appuyez sur  $\blacktriangle$  OPEN/CLOSE pour refermer le tiroir à disques. Les informations concernant le disque qui va être reproduit sont affichées.

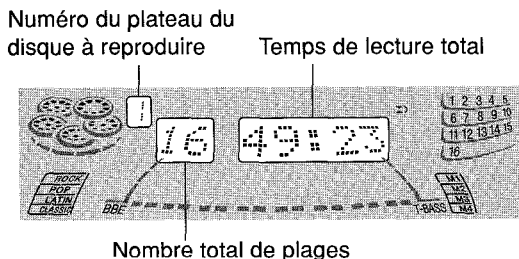

## LECTURE DE DISQUES

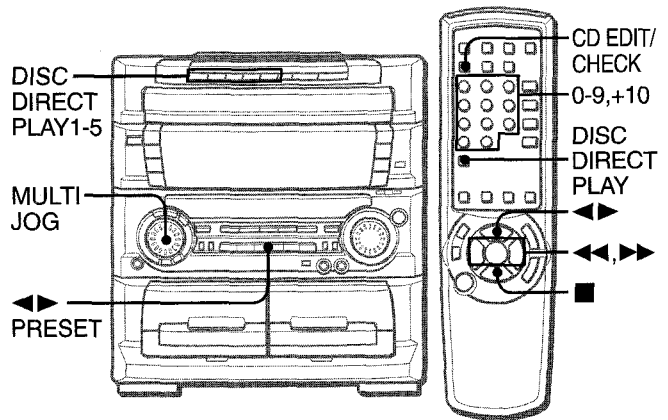

Chargez les disques.

**Pour écouter tous les disques en place dans le tiroir à disques**, appuyez sur  $\blacktriangleleft$ .

Tous les disques sont reproduits une fois.

L'indicateur de la touche DISC DIRECT PLAY clignote pour indiquer le disque en cours de lecture.

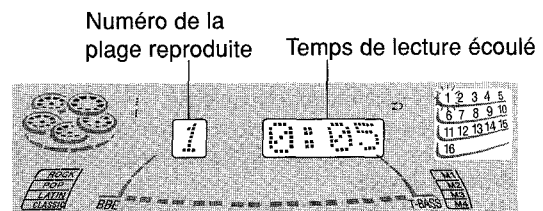

**Pour écouter un disque seulement**, appuyez sur une des touches DISC DIRECT PLAY 1 à 5.

Le disque correspondant au numéro de plateau sélectionné est reproduit une fois.

Seul l'indicateur de la touche DISC DIRECT PLAY sélectionnée clignote.

Numéro du plateau de disque sélectionné (7) and Temps de lecture écoulé (0:05).

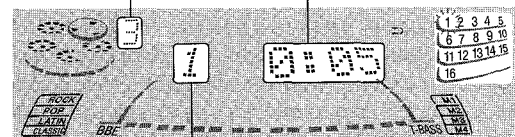

Numéro de la plage en cours de lecture

**Pour déclencher la lecture avec la télécommande**

Appuyez sur DISC DIRECT PLAY, puis sur une des touches numériques 1 à 5 dans les 3 secondes qui suivent pour sélectionner un disque.

**Pour arrêter la lecture**, appuyez sur  $\blacksquare$ .

**Pour interrompre la lecture**, appuyez sur  $\blacksquare$ . Pour continuer la lecture, appuyez de nouveau sur cette touche.

**Pour rechercher un point particulier pendant la lecture**, maintenez  $\blacktriangleleft$  ou  $\blacktriangleright$  enfoncée jusqu'à ce que le point souhaité soit atteint et relâchez la touche.

**Pour passer au début d'une plage pendant la lecture**, tournez la molette MULTI JOG ou appuyez à plusieurs reprises sur  $\blacktriangleleft$  ou  $\blacktriangleright$ .

**Pour enlever des disques**, appuyez sur  $\blacktriangle$  OPEN/CLOSE.

Seuls les deux disques tournés vers vous peuvent être enlevés. Si le(s) disque(s) qui doivent être remplacés ne sont pas tournés vers vous, appuyez à plusieurs reprises sur DISC CHANGE.

### Pour commencer la lecture quand la chaîne est hors tension (fonction de lecture directe)

Appuyez sur **CD**. L'appareil est mis sous tension et la lecture du ou des disque(s) en place commence.

Quand vous appuyez sur **▲OPEN/CLOSE**, la chaîne est aussi mise sous tension.

### Pour vérifier le temps restant

Appuyez sur **CD EDIT/CHECK** de la télécommande pendant la lecture. Le temps restant jusqu'à ce que toutes les plages soient lues est affiché. Pour revenir à l'affichage du temps de lecture, appuyez sur **CD EDIT/CHECK**.

### Sélection d'une plage avec la télécommande

1 Appuyez sur **DISC DIRECT PLAY**, puis sur une des touches numériques **1 à 5** dans les 3 secondes qui suivent pour sélectionner un disque.

2 Appuyez sur les touches numériques **0 à 9** et **+10** pour sélectionner une plage.

*Exemple:*

Pour sélectionner la 25e plage, appuyez sur les touches **+10**, **+10** et **5**.

Pour sélectionner la 10e plage, appuyez sur les touches **+10** et **0**.

La lecture commence par la plage sélectionnée et continue jusqu'à la fin du disque.

### Changement de disques pendant la lecture

Pendant qu'un disque est en cours de lecture, les autres disques peuvent être remplacés sans interruption de la lecture.

1 Appuyez sur **DISC CHANGE**.

Deux disques peuvent être remplacés.

2 Enlevez les disques et remplacez-les par d'autres.

Pour remplacer les deux autres disques, appuyez de nouveau sur **DISC CHANGE**.

3 Appuyez sur **▲OPEN/CLOSE** pour refermer le tiroir.

### REMARQUE

- Quand vous chargez un disque de 8 cm (3 pouces), veillez à le poser précisément dans le cercle intérieur du plateau. Sinon, le disque risque d'être endommagé et le tiroir de ne pas pouvoir être refermé. Si le tiroir ne s'ouvre pas, veuillez vous adresser à votre revendeur Aiwa pour toute réparation.
- Ne pas poser plus d'un disque compact sur un plateau.
- Ne pas incliner l'appareil quand des disques sont en place. Un dysfonctionnement peut s'ensuivre.
- Avant de transporter l'appareil, enlevez les disques.
- Quand des disques sont remplacés pendant la lecture, veillez à remplacer seulement ceux qui sont tournés vers vous. Si vous posez un disque sur le plateau vide de droite, puis appuyez sur **▲OPEN/CLOSE**, "ERROR" sera affiché et le tiroir à disques ne se refermera pas. Enlevez le disque de ce plateau.
- Ne pas utiliser des disques compacts de forme irrégulière (par ex. disques en forme de cœur ou octogonaux). Cela pourrait provoquer des pannes.

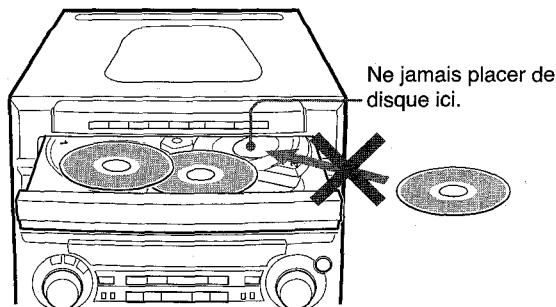

## LECTURE ALEATOIRE/REPETEE

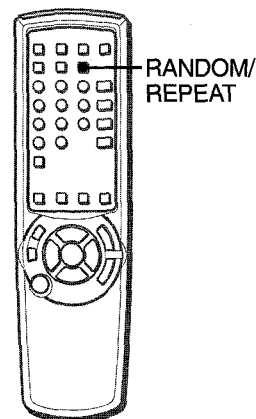

Utilisez la télécommande.

### Lecture aléatoire (RANDOM)

Toutes les plages du disque sélectionné ou de tous les disques peuvent être lues dans un ordre aléatoire.

### Lecture répétée (REPEAT)

Un seul disque ou tous les disques peuvent être lus à plusieurs reprises.

### Appuyez sur RANDOM/REPEAT de la télécommande.

A chaque pression sur cette touche, les fonctions peuvent être sélectionnées l'une après l'autre.

**Lecture aléatoire** — RANDOM s'allume sur l'afficheur.

**Lecture répétée** —  s'allume sur l'afficheur.

**Lecture aléatoire/répétée** — RANDOM et  s'allument sur l'afficheur.

**Annulation** — RANDOM et  disparaissent de l'afficheur.

**Pour écouter tous les disques**, appuyez sur **◀▶** pour commencer la lecture.

**Pour écouter un seul disque**, appuyez sur **DISC DIRECT PLAY**, puis sur une des touches numériques **1 à 5** dans les 3 secondes qui suivent pour commencer la lecture.

### REMARQUE

Pendant la lecture aléatoire, il est impossible de revenir au début de la plage précédente avec la touche **◀◀**.



# LECTURE PROGRAMMÉE

Il est possible de programmer jusqu'à 30 plages d'un des disques insérés.

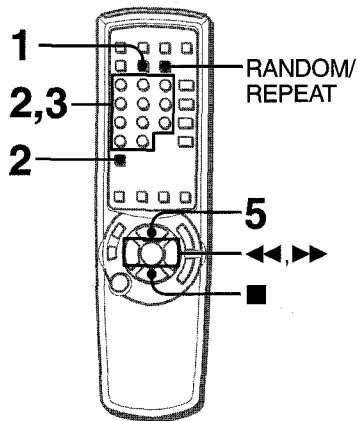

Utilisez la télécommande.

**1 Appuyez deux fois sur PRGM en mode d'arrêt.**  
 "—" et "PRGM" s'allument sur l'afficheur.

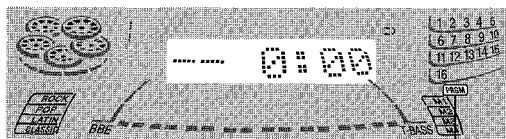

PRGM

• Si vous appuyez une fois sur PRGM à l'étape 1, l'appareil passera en mode CD KARAOKE PROGRAM (voir page 23).

**2 Appuyez sur DISC DIRECT PLAY, puis sur une des touches numériques 1 à 5 dans les 3 secondes qui suivent pour sélectionner un disque.**

Passez à l'étape suivante quand le plateau cesse de tourner.

**3 Appuyez sur les touches numériques 0 à 9 et +10 pour programmer une plage.**

Exemple:

Pour sélectionner la 25e plage, appuyez sur les touches +10, +10 et 5.

Pour sélectionner la 10e plage, appuyez sur les touches +10 et 0.

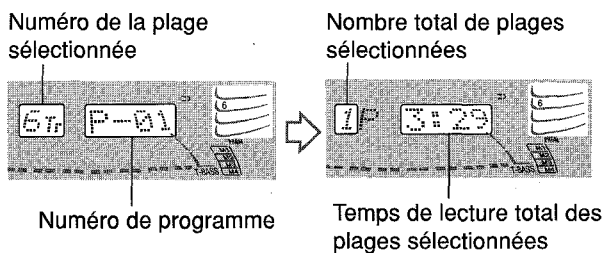

**4 Répétez les étapes 2 et 3 pour programmer d'autres plages.**

**5 Appuyez sur ◀▶ pour commencer la lecture.**

## Pour vérifier le programme

A chaque pression sur ◀◀ ou ▶▶ en mode d'arrêt, un numéro de disque, un numéro de plage et un numéro de programme sont affichés.

## Pour effacer le programme

Appuyez sur ■ CLEAR en mode d'arrêt.

## Pour ajouter des plages au programme

Répétez les étapes 2 et 3 en mode d'arrêt. La plage sera programmée à la suite de la dernière plage programmée précédemment.

## Pour changer les plages programmées

Effacez le programme puis répétez toutes les étapes.

## Pour écouter les plages programmées à plusieurs reprises

Après avoir programmé les plages, appuyez de façon répétée sur RANDOM/REPEAT jusqu'à ce que ↻ apparaisse sur l'afficheur.

## REMARQUE

- Pendant la lecture programmée, vous ne pouvez pas utiliser le mode de lecture aléatoire, vérifier le temps restant ni sélectionner un disque ou une plage.
- "FULL" est affiché si on tente de programmer plus de 30 plages.

# LECTURE AVEC SAUT DES BLANCS

Les parties vierges se trouvant entre les plages enregistrées sur un disque compact peuvent être sautées pendant la lecture.

**1 Appuyez sur CD BLANK SKIP de l'appareil principal.**

"CD BLANK SKIP ON" est affiché et un petit point apparaît sur l'affichage.

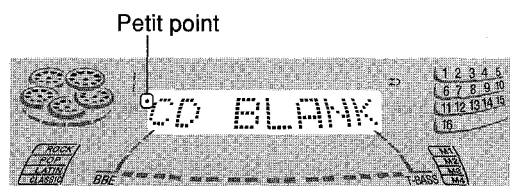

Petit point

**2 Appuyez sur ◀▶ pour démarrer la lecture.**

Les parties vierges se trouvant entre les plages sont sautées, et le son est lu sans interruption. Si le son d'une la plage s'affaiblit (si la plage se termine avec une diminution progressive du niveau sonore), la partie de l'affaiblissement est aussi sautée.

## Pour revenir à la lecture normale

Appuyez de nouveau sur CD BLANK SKIP. "CD BLANK SKIP OFF" est affiché et le petit point disparaît de l'affichage.

## REMARQUE

- Il peut y avoir des cas où la LECTURE AVEC SAUT DES BLANCS ne fonctionne pas correctement.
- La LECTURE AVEC SAUT DES BLANCS est automatiquement annulée lors de l'ENREGISTREMENT AVEC MONTAGE ET CALCUL DU TEMPS (voir page 20), lors de l'ENREGISTREMENT AVEC MONTAGE PROGRAMME (voir page 21) ou lors de l'enregistrement pendant la LECTURE PROGRAMMÉE (colonne gauche) eu la LECTURE ALEATOIRE (voir page 16).

**ENREGISTREMENT DE BASE**

Ce chapitre explique comment enregistrer à partir du tuner, du lecteur CD ou d'un appareil extérieur.

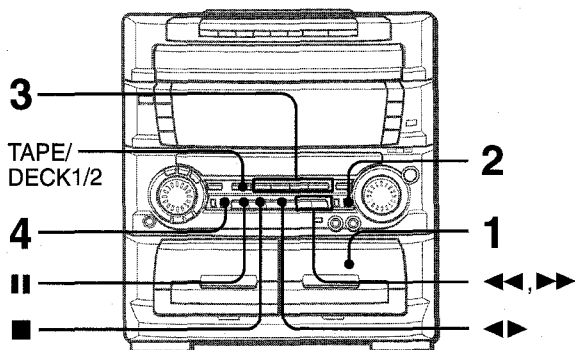

**Préparatifs**

- Avancez la bande jusqu'au point où l'enregistrement doit commencer.
- Utiliser des cassettes de Type I (normal) ou Type II (high/CrO<sub>2</sub>) pour l'enregistrement.

**1 Insérez la cassette à enregistrer dans la platine**

**2.**  
Insérez la cassette avec la face à enregistrer en premier tournée vers l'extérieur de l'appareil.

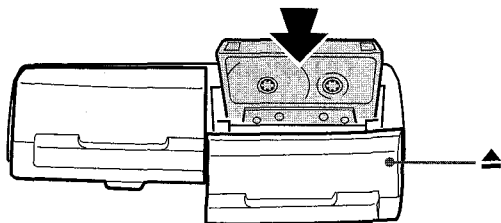

**2 Appuyer sur REV MODE pour sélectionner le mode d'inversion.**

Pour enregistrer sur une seule face, sélectionner ∑.  
Pour enregistrer sur les deux faces, sélectionner ∑) ou (∑).

**3 Appuyez sur une des touches de fonction et préparez la source à enregistrer.**

**Pour enregistrer à partir d'un CD, appuyez sur CD et mettez le(s) disque(s) en place.**  
**Pour enregistrer une émission de radio, appuyez sur TUNER et accordez une station.**  
**Pour enregistrer à partir de la source raccordée, appuyez sur PHONO ou VIDEO/AUX et commencez la reproduction de la source.**

**4 Appuyez sur ●REC/REC MUTE pour commencer l'enregistrement.**

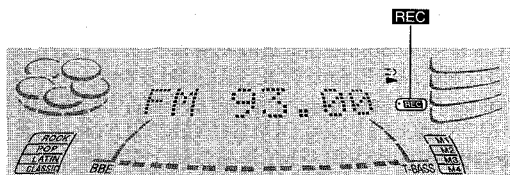

Quand la fonction sélectionnée est CD, la lecture et l'enregistrement commencent simultanément.

**Pour arrêter l'enregistrement, appuyez sur ■.**  
**Pour interrompre l'enregistrement, appuyez sur ■■.** (Valable quand la source d'enregistrement est TUNER, PHONO ou VIDEO/AUX.)  
**Pour continuer l'enregistrement, appuyez de nouveau sur cette touche.**

**Pour commencer l'enregistrement avec la télécommande**  
Appuyez d'abord sur ●/O REC/REC MUTE, puis sur ◀▶ dans les deux secondes qui suivent.

**REMARQUE**

"Can't REC" s'affiche si vous essayez d'enregistrer sur une cassette dont les languettes ont été brisées.

**REGLAGE DU SON PENDANT L'ENREGISTREMENT**

Le volume de sortie et le timbre (sauf BBE) des enceintes ou du casque peuvent être réglés sans affecter l'enregistrement.

**Pour effacer un enregistrement**

Assurez-vous qu'aucun microphone n'est branché sur cet appareil.

- Régler le volume du microphone sur MIN (voir page 22).
- 1 Insérez la cassette à effacer dans la platine 2 et appuyez sur **TAPE/DECK 1/2** pour afficher "TP2".
  - 2 Avancez la bande jusqu'au point où l'effacement doit commencer.
  - 3 Sélectionner le mode d'inversion en appuyant sur **REV MODE**.
  - 4 Appuyez sur ● **REC/REC MUTE** pour commencer l'effacement.

## COPIE MANUELLE D'UNE CASSETTE

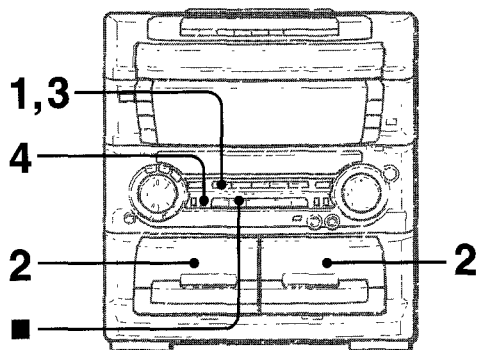

## COPIE DE L'ENSEMBLE D'UNE CASSETTE

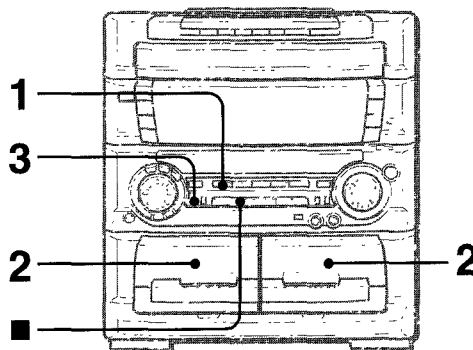

### Préparatifs

- Avancez la bande jusqu'au point où l'enregistrement doit commencer.
- Le mode d'inversion est automatiquement réglé sur  $\Sigma$ . Notez bien que l'enregistrement sera effectué sur une face de la cassette seulement.

#### 1 Appuyez sur TAPE.

#### 2 Insérez la cassette originale dans la platine 1 et la cassette à enregistrer dans la platine 2.

Insérez chaque cassette avec la face à lire ou à enregistrer en premier tournée vers l'extérieur de l'appareil.

#### 3 Appuyez sur TAPE/DECK 1/2 pour sélectionner la platine 1.

"TP1" est affiché.

#### 4 Appuyez sur $\bullet$ REC/REC MUTE pour commencer l'enregistrement.

La lecture et l'enregistrement commencent simultanément.



### Pour arrêter la copie

Appuyer sur  $\blacksquare$ .

Cette fonction vous permet de faire des copies exactes des deux faces de la cassette originale. Les faces arrière des deux cassettes redémarreront en même temps, dès que la cassette la plus longue s'inversera.

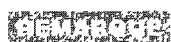

- La copie ne peut pas commencer au milieu d'une face.
- Le mode d'inversion est automatiquement réglé sur  $\Sigma$ . L'enregistrement s'effectue sur les deux faces.

#### 1 Appuyez sur TAPE.

#### 2 Insérez la cassette originale dans la platine 1 et la cassette à enregistrer dans la platine 2.

Insérez chaque cassette avec la face à lire ou à enregistrer en premier tournée vers l'extérieur de l'appareil.

#### 3 Appuyez une fois ou deux fois sur SYNC DUB pour commencer l'enregistrement.

- ① Pour l'enregistrement à vitesse normale, appuyez une fois pour afficher "NORM-DUB".
- ② Pour l'enregistrement rapide, appuyez deux fois pour afficher "HIGH-DUB".

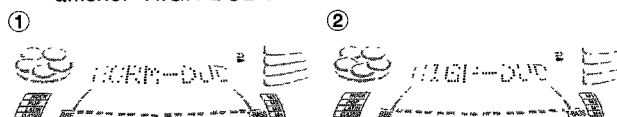

Les bandes sont rembobinées jusqu'au début des faces avant et l'enregistrement commence.

### Pour arrêter la copie

Appuyez sur  $\blacksquare$ .



L'enregistrement ne commence pas si l'ergot de sécurité d'une face ou l'autre de la cassette a été brisé.

## ENREGISTREMENT AVEC MONTAGE ET CALCUL DU TEMPS

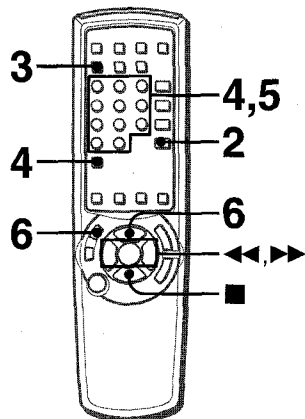

La fonction d'enregistrement avec montage et calcul du temps (AI edit recording) permet d'enregistrer des CD sans se préoccuper de la durée de la cassette et des plages. Quand un CD est inséré, l'appareil calcule automatiquement la durée totale des plages. Si nécessaire, l'ordre des plages est changé de manière à ce qu'aucune plage ne soit tronquée. (AI: Intelligence Artificielle)

### REMARQUE

L'enregistrement avec montage et calcul du temps ne peut pas commencer en un point situé au milieu d'une face. La cassette doit être enregistrée à partir du début d'une de ses faces.

Utilisez la télécommande pour les étapes 3 à 6.

- 1 Insérez la cassette à enregistrer dans la platine 2.**  
Insérez la cassette avec la face à enregistrer en premier tournée vers l'extérieur de l'appareil.
- 2 Appuyez sur CD et mettez le(s) disque(s) en place.**
- 3 Appuyez une fois sur CD EDIT/CHECK.**  
"AI EDIT" et "AI" s'allument sur l'afficheur.

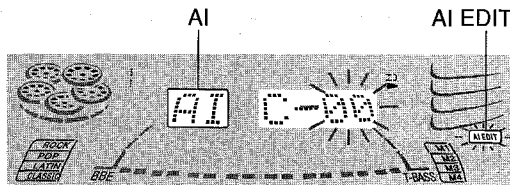

Quand "PRGM" est affiché, appuyez de nouveau sur CD EDIT/CHECK.

- 4 Appuyez sur DISC DIRECT PLAY puis sur une des touches numériques 1 à 5 dans les 3 secondes qui suivent pour sélectionner un disque.**
- 5 Appuyez sur les touches numériques 0 à 9 pour spécifier la durée de la cassette.**

Vous pouvez spécifier une durée de 10 à 99 minutes.  
*Exemple:* Pour utiliser une cassette de 60 minutes, appuyez sur 6 et 0.

En quelques secondes, les plages à enregistrer sur chaque face de la cassette sont déterminées.

- Vous pouvez aussi déterminer la durée de la cassette avec les touches ◀ et ▶.

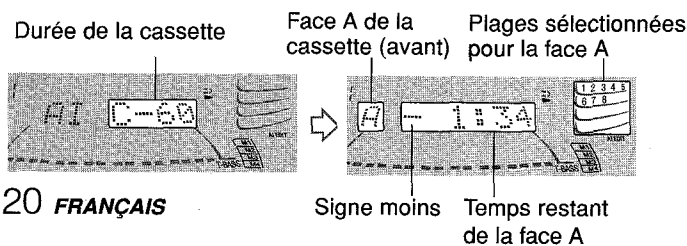

- 6 Appuyez d'abord sur ●/O REC/REC MUTE puis sur ◀▶ dans les 2 secondes qui suivent pour démarrer l'enregistrement.**

La bande est rebobinée jusqu'au début de la face avant, l'amorce défile pendant 10 secondes, puis l'enregistrement commence. Lorsque l'enregistrement sur la face avant (face A) est terminé, il se poursuit sur la face arrière (face B).

### Pour arrêter l'enregistrement

Appuyez sur ■. L'enregistrement de la cassette et la lecture du CD s'arrêtent simultanément.

### Pour effacer le programme

Appuyez deux fois sur ■ de telle façon que "EDIT" disparaisse de l'afficheur.

### Pour vérifier l'ordre des numéros des plages programmées

Avant l'enregistrement, appuyez sur CD EDIT/CHECK pour sélectionner la face A ou B, puis appuyez à plusieurs reprises sur ◀▶.

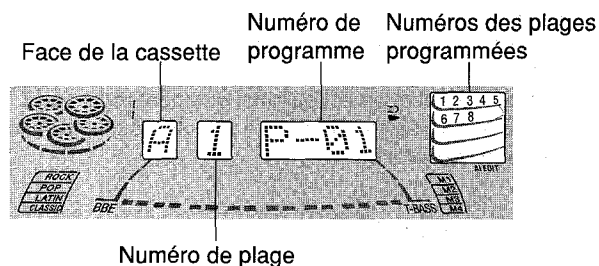

### Pour ajouter des plages d'autres disques au programme

Si la cassette n'est pas pleine après l'étape 5, vous pourrez ajouter des plages des autres disques du tiroir à disques.

- Appuyez sur CD EDIT/CHECK pour sélectionner la face A ou B.
- Appuyez sur DISC DIRECT PLAY, puis sur une des touches numériques 1 à 5 dans les 3 secondes qui suivent pour sélectionner un disque.
- Appuyez sur les touches numériques 0 à 9 et +10 pour sélectionner les plages. Une plage dont la durée de lecture est supérieure au temps restant ne peut pas être programmée.
- Pour ajouter d'autres plages, répétez les étapes 2 et 3.
- Commencez l'enregistrement.

### Durée des cassettes et temps de montage

La durée d'une cassette est généralement supérieure à celle indiquée sur l'étiquette. Cet appareil peut programmer des plages pour utiliser le temps en excès. Quand la durée totale d'enregistrement est légèrement supérieure à la durée spécifiée pour la cassette après le montage, l'afficheur indique le temps en excès (sans signe moins) au lieu du temps restant (avec le signe moins).

### REMARQUE

- L'enregistrement est impossible si l'ergot de sécurité d'une face ou l'autre de la cassette a été brisé.
- La fonction de montage avec calcul du temps ne peut pas être utilisée avec les disques contenant 31 plages ou plus. "TR OVER" est affiché si un tel disque est utilisé.

# ENREGISTREMENT AVEC MONTAGE PROGRAMME

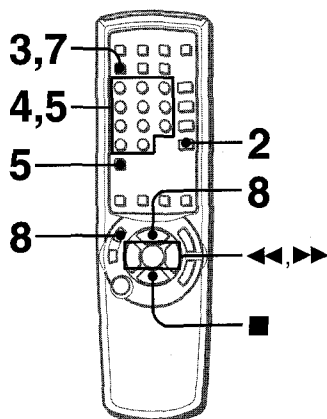

En mode d'enregistrement avec montage programmé, vous pouvez programmer les plages tout en contrôlant le temps restant sur chaque face de la cassette au fur et à mesure de la programmation des plages.

## REMARQUE

L'enregistrement avec montage programmé ne peut pas commencer en un point situé au milieu d'une face. La cassette doit être enregistrée à partir du début d'une de ses faces.

Utilisez la télécommande pour les étapes 3 à 8.

### 1 Insérez la cassette dans la platine 2.

Insérez la cassette avec la face à enregistrer en premier tournée vers l'extérieur de l'appareil.

### 2 Appuyez sur CD et mettez le(s) disque(s) en place.

### 3 Appuyez deux fois sur CD EDIT/CHECK.

"PRGM EDIT" et "PRGM" s'allument sur l'afficheur.

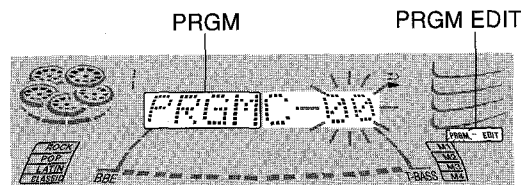

Quand "A1" est affiché, appuyez de nouveau sur CD EDIT/CHECK.

### 4 Appuyez sur les touches numériques 0 à 9 pour spécifier la durée de la cassette.

Vous pouvez spécifier une durée de 10 à 99 minutes.

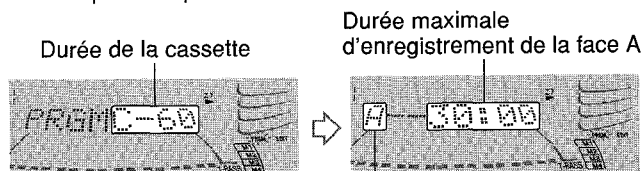

Face de la cassette (A)

### 5 Appuyez sur DISC DIRECT PLAY, puis sur une des touches numériques 1 à 5 dans les 3 secondes qui suivent pour sélectionner un disque. Puis, appuyez sur les touches numériques 0 à 9 et +10 pour programmer une plage.

Exemple: Pour sélectionner la 10e plage du disque 2, appuyez sur DISC DIRECT PLAY et sur 2, puis sur +10 et 0.

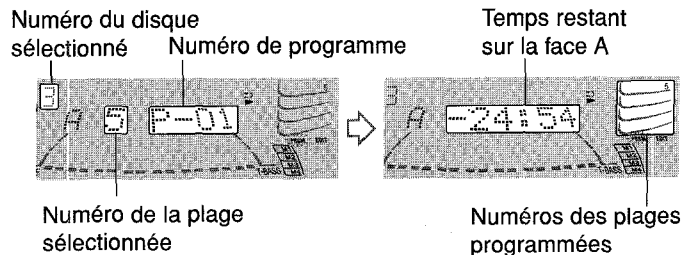

### 6 Répétez l'étape 5 pour le reste des plages de la face A.

Une plage dont la durée de lecture est supérieure au temps restant ne peut pas être programmée.

### 7 Appuyez sur CD EDIT/CHECK pour sélectionner la face B, puis programmez les plages pour cette face.

Après vous être assuré que B est affiché, répétez l'étape 5.

Face B de la cassette (face arrière)

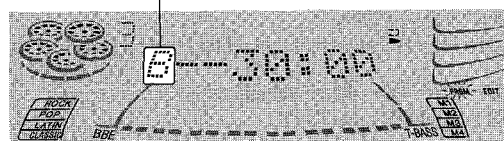

### 8 Appuyez sur ●/OREC/REC MUTE puis appuyez sur ◀▶ dans les 2 secondes qui suivent pour démarrer l'enregistrement.

La bande est rebobinée jusqu'au début de la face avant, l'amorce défile pendant dix secondes, puis l'enregistrement commence. Lorsque l'enregistrement sur la face avant A est terminé, il se poursuit sur la face arrière B.

### Pour arrêter l'enregistrement

Appuyez sur ■. L'enregistrement de la cassette et la lecture du CD s'arrêtent simultanément.

### Pour vérifier l'ordre des numéros des plages programmées

Avant l'enregistrement, appuyez sur CD EDIT/CHECK pour sélectionner la face A ou B, puis appuyez à plusieurs reprises sur ◀◀ ou ▶▶.

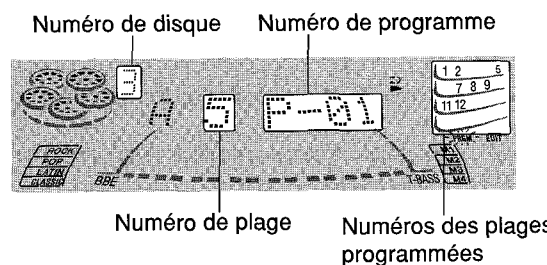

### Pour changer le programme de chaque face

Appuyez sur CD EDIT/CHECK pour sélectionner la face A ou B, et sur ■ CLEAR pour effacer le programme de la face sélectionnée. Puis, programmez à nouveau les plages.

### Pour effacer le programme

Appuyez deux fois sur ■ CLEAR de telle façon que "EDIT" disparaisse de l'afficheur.

## REMARQUE

L'enregistrement est impossible si l'ergot de sécurité d'une face ou l'autre de la cassette a été brisé.

**MIXAGE AVEC MICROPHONE**

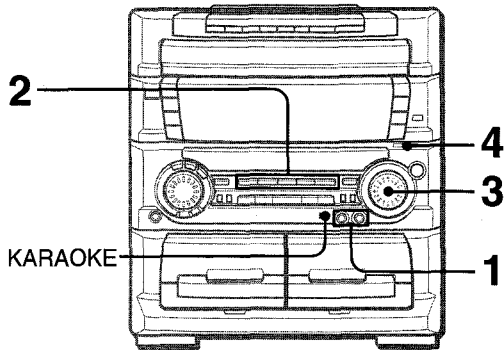

Deux microphones (non fournis) peuvent être raccordés à cet appareil, ce qui vous permet de chanter tout en écoutant la musique d'une chanson. Utilisez des microphones à fiche standard (ø6,3 mm, 1/4 pouce).

**Avant de brancher un microphone**  
Réglez **MIC MIXING** sur **MIN**.

**1 Branchez les microphones sur les prises MIC 1 et MIC 2.**

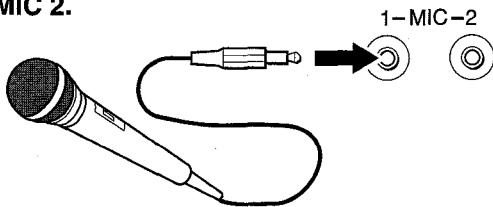

**2 Appuyez sur une des touches de fonction pour sélectionner la source à mixer et commencez la lecture de cette source.**

**3 Réglez le volume et le timbre de la source.**

**4 Réglez le volume du microphone avec la commande MIC MIXING.**

Le volume des deux microphones est ajusté en même temps.

**Pour enregistrer le son du microphone mixé avec la source sonore**

Effectuez les opérations nécessaires pour l'enregistrement d'une source sonore (voir page 18).

**SYNC DUB** ne peut pas être utilisée pour l'enregistrement avec mixage.

**Quand les microphones ne sont pas utilisés**

Réglez **MIC MIXING** sur **MIN** et débrancher les microphones des prises **MIC**.

**REMARQUE**

- Si le microphone est placé trop près des enceintes, un hurlement (effet larsen) risque de se produire. Le cas échéant, éloignez le microphone des enceintes ou baissez le niveau sonore du microphone.
- Si le son du microphone est extrêmement fort, il peut être déformé. Le cas échéant, baissez le niveau sonore du microphone.

**Microphones recommandés**

L'utilisation de microphones de type unidirectionnel est recommandée pour éviter l'effet larsen. Pour plus de détails, contactez votre revendeur Aiwa.

**REDUCTION DES VOIX ET FONCTION MULTIPLEX**

Des disques ou des cassettes peuvent être utilisées pour chanter en Karaoke.

- Utilisez la réduction des voix pour les disques et cassettes ordinaires.
- Utilisez la fonction multiplex pour les disques et cassettes multiplex.

**Appuyez de façon répétée sur KARAOKE pour sélectionner la réduction des voix ou la fonction multiplex.**

A chaque pression sur **KARAOKE**, les fonctions suivantes sont successivement sélectionnées.

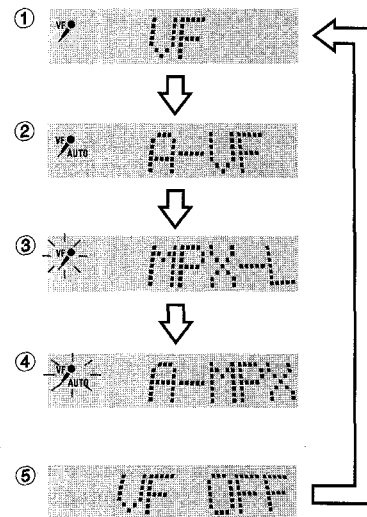

- 1 Réduction des voix**  
La voix du chanteur est réduite par rapport à l'accompagnement.
- 2 Réduction automatique des voix**  
La voix du chanteur est réduite seulement quand le microphone fournit un son.
- 3 Multiplex**  
Seul le son du canal gauche est fourni par les enceintes. Le son du canal droit est coupé.
- 4 Multiplex automatique**  
Le son du canal gauche est fourni par les deux enceintes et le son du canal droit est coupé seulement quand un son est fourni par le microphone.
- 5 Annulation**

# PROGRAMME DE CD KARAOKE

KARAOKE

## Pour changer le décalage de temps de la réduction des voix ou de la fonction multiplex

La voix du chanteur qui a été réduite peut être rétablie plus rapidement à son niveau d'origine.

Quand la réduction automatique des voix ou la fonction multiplex automatique est sélectionnée, "A-VF" ou "A-MPX" est affiché pendant 3 secondes, puis disparaît. Maintenez alors **KARAOKE** enfoncée jusqu'à ce que "FAST" soit affiché.

Pour revenir au réglage initial, sélectionnez SLOW.

A la mise hors tension de la chaîne, le réglage SLOW est rétabli.

## Pour changer le canal audible de la fonction multiplex

Seul le son du canal droit peut être fourni par les deux enceintes. Quand la fonction multiplex est sélectionnée, "MPX-L" est affiché pendant 3 secondes, puis disparaît pour être remplacé par le nom de la fonction sélectionnée. Maintenez alors **KARAOKE** enfoncée jusqu'à ce que "MPX-R" soit affiché.

Pour revenir au réglage initial, sélectionnez MPX-L.

Quand la chaîne est mise hors tension, le réglage MPX-L est rétabli.

### REMARQUE

- Les fonctions Karaoke risquent d'être inefficaces avec les CD ou cassettes suivants.
  - Disques ou cassettes monophoniques
  - Disques ou cassettes enregistrés avec un écho puissant
  - Disques ou cassettes avec la partie vocale enregistrée sur la droite ou la gauche du spectre sonore
- Quand une fonction Karaoke est en service, le son est monophonique.
- Quand une autre fonction est sélectionnée, la fonction Karaoke est annulée.

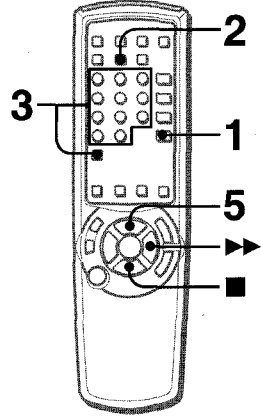

Avant ou pendant la lecture d'un CD, jusqu'à 15 plages peuvent être réservées pour être reproduites après la plage actuelle. Chaque réservation est effacée quand la lecture de la plage correspondante est terminée.

Utilisez la télécommande.

**1 Appuyez sur CD et mettez le(s) disque(s) en place.**

**2 Appuyez une fois sur PRGM.**  
"CD KARAOKE" défile sur l'afficheur.

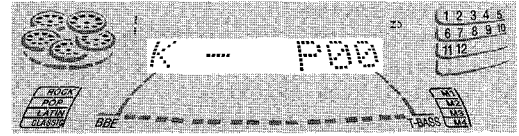

**3 Appuyez sur DISC DIRECT PLAY, puis sur une des touches numériques 1 à 5 dans les 3 secondes qui suivent pour sélectionner un disque. Puis, appuyez sur les touches numériques 0 à 9 et +10 pour sélectionner une plage.**

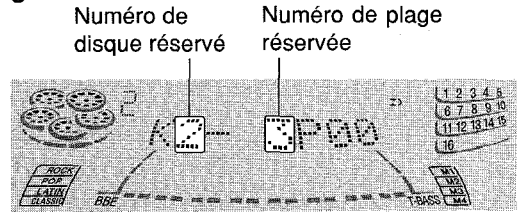

**4 Répétez l'étape 3 pour réserver d'autres plages.**

**5 Appuyez sur ◀▶ pour commencer la lecture.**  
Une fois qu'une plage est lue, elle disparaît du programme.

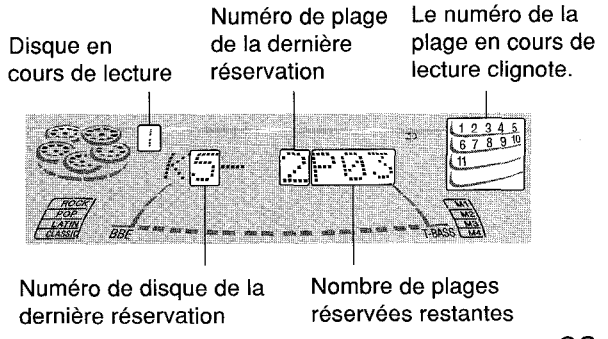

**REGLAGE DE L'HEURE**

**Pour ajouter une réservation pendant la lecture**

Répétez l'étape 3.

**Pour vérifier les plages réservées**

Appuyez à plusieurs reprises sur **CD EDIT/CHECK**. A chaque pression sur cette touche, un numéro de disque et un numéro de plage sont affichés dans l'ordre de réservation.

**Pour arrêter la lecture**

Appuyez sur **■**. Quand vous appuyez sur **◀▶**, la lecture recommence à partir de la dernière plage.

**Pour sauter une plage**

Appuyez sur **▶▶**.

La plage sautée disparaît du programme.

**Pour effacer toutes les réservations**

Appuyez à plusieurs reprises sur **▶▶** jusqu'à ce que "K-P00" soit affiché.

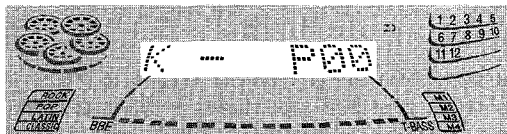

Pour annuler le programme de Karaoke, appuyez de nouveau sur cette touche. L'affichage de lecture CD réapparaît.

**REMARQUE**

- Si le numéro de plage réservé n'existe pas sur le disque sélectionné, la lecture s'arrêtera et l'affichage clignotera. Dans ce cas, appuyez sur **▶▶** pour sauter la plage erronée. Puis, appuyez sur **◀▶** pour commencer la lecture à partir de la plage réservée suivante.
- Quand vous appuyez deux fois sur **PRGM** à l'étape 2, "– 0:00" est affiché et l'appareil entre en mode de lecture programmée de CD (voir page 17). Pour annuler la lecture programmée, appuyez sur **■**.

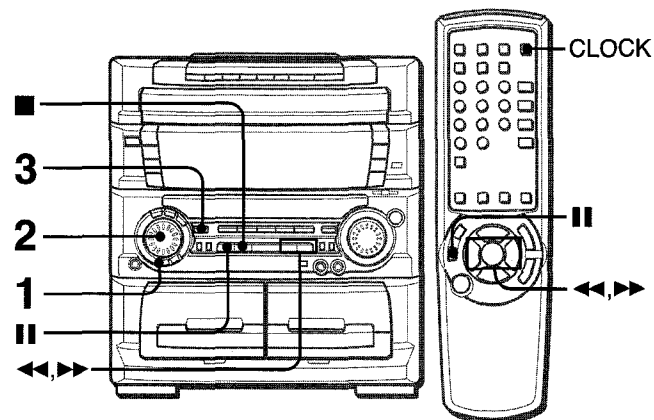

Lorsque l'horloge est réglée, le signe ":" entre les heures et les minutes clignote. Lors du premier branchement du cordon secteur à une prise de courant après l'achat ou quand le réglage de l'horloge est annulé du fait d'une interruption d'alimentation, la totalité de l'affichage de l'horloge clignote.

**1 Appuyez sur CLOCK.**

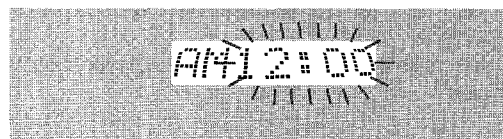

**2 Dans les quatre secondes, tournez MULTI JOG pour spécifier les heures et les minutes.**

La rotation de **MULTI JOG** change à la fois les heures et les minutes.

On peut aussi utiliser **◀◀** ou **▶▶** au lieu de **MULTI JOG**. Le fait de tenir l'une ou l'autre de ces touches enfoncée fait varier l'heure rapidement.

**3 Appuyez sur ENTER ou II.**

L'horloge démarre à 00 seconde.

**Pour faire apparaître l'horloge quand un autre affichage est en service**

Appuyez sur **CLOCK**. L'heure est affichée pendant quatre secondes puis l'affichage initial réapparaît. Toutefois, l'heure ne peut pas être affichée pendant l'enregistrement.

**Pour passer au format de 24 heures**

Appuyez sur **CLOCK** puis appuyez sur **■** dans les quatre secondes.

Pour rétablir le format de 12 heures, procédez de la même manière.

**Si l'affichage de l'horloge clignote**

Si l'affichage de l'horloge clignote, cela signifie que l'horloge s'est arrêtée du fait d'une interruption d'alimentation ou du fait que le cordon secteur a été débranché. L'heure courante doit être réglée de nouveau.

**REMARQUE**

Si le mode économie d'énergie (voir page 7) est en service, tous les indicateurs de l'affichage s'éteignent quand l'alimentation est coupée. Pour faire apparaître l'horloge, appuyez sur **CLOCK**, l'heure est alors affichée pendant quatre secondes.



# REGLAGE DU TEMPORISATEUR

# REGLAGE DE LA MINUTERIE

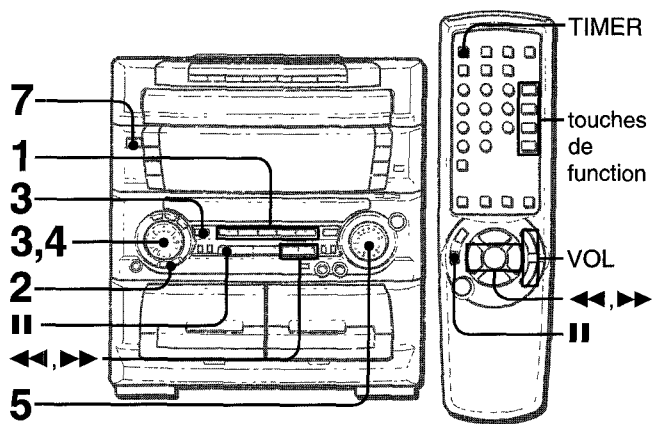
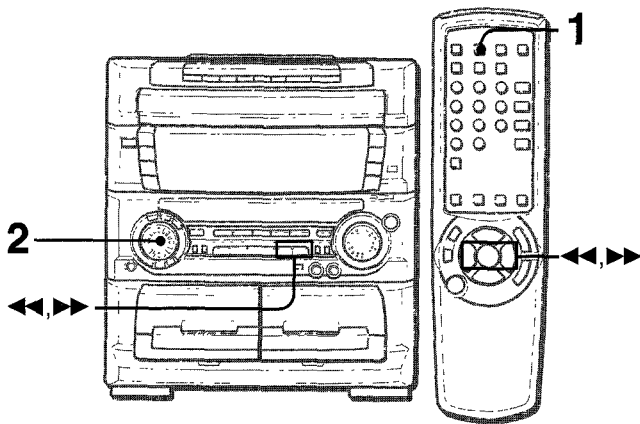

Le temporisateur permet de mettre l'appareil hors tension automatiquement au bout d'un temps spécifié.

Avec la minuterie intégrée, l'appareil peut être mis sous tension chaque jour à l'heure spécifiée.

Utilisez la télécommande.

**Préparatifs**  
Assurez-vous que l'horloge est à l'heure.

**1 Appuyez sur SLEEP de la télécommande.**

**1 Appuyez sur une des touches de fonction pour sélectionner une source.**



**2 Appuyez à plusieurs reprises sur TIMER jusqu'à ce que 0 apparaisse sur l'afficheur.**

L'heure et le nom de la source audio clignotent alternativement.

**2 Dans les 4 secondes qui suivent, tournez la molette MULTI JOG ou appuyez sur <<< ou >>> pour spécifier le temps avant mise hors tension.**

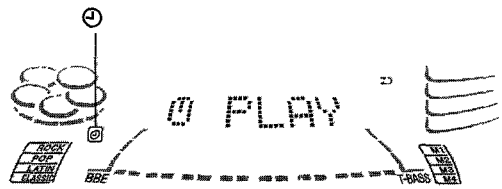

Le temps change entre 5 et 240 minutes par intervalles de 5 minutes.

**3 Dans les six secondes, tournez MULTI JOG pour spécifier l'heure de la mise sous tension par la minuterie, puis appuyez sur ENTER ou II.**

La rotation de MULTI JOG change à la fois les heures et les minutes.

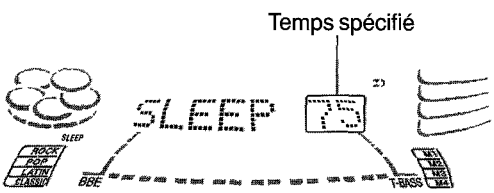

On peut aussi utiliser <<< ou >>> au lieu de MULTI JOG. Le fait de tenir l'une ou l'autre de ces touches enfoncée fait varier l'heure rapidement.

**Pour vérifier le temps restant avant la mise hors tension**  
Appuyez une fois sur SLEEP. Le temps restant est affiché pendant 4 secondes.



**Pour mettre le temporisateur hors service**  
Appuyez deux fois sur SLEEP de telle façon que "SLEEPoFF" apparaisse.

**4 Dans les quatre secondes, tournez MULTI JOG pour sélectionner la durée de la mise sous tension par la minuterie.**

La durée peut être spécifiée entre 5 et 240 minutes par pas de 5 minutes.

On peut aussi utiliser <<< ou >>> au lieu de MULTI JOG.

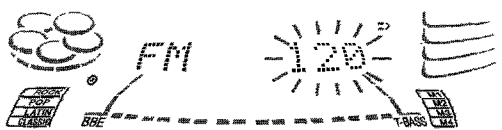

La durée est automatiquement réglée au bout de quatre secondes. Elle est aussi réglée si on appuie sur ENTER ou II dans les quatre secondes après l'étape 4.

(suite)

**5 Réglez le volume.**

Lors de la mise sous tension par la minuterie, le son de la source sera reproduit au niveau du volume réglé à cette étape. Toutefois, si le niveau du volume est réglé à 21 ou plus, il sera automatiquement réglé à 20 lors de la mise sous tension.

**6 Préparez la source.**

**Pour écouter un disque compact**, mettez le disque à lire en premier en place sur le plateau 1.

**Pour écouter une cassette**, insérez-la dans la platine 1 ou 2.

**Pour écouter la radio**, accordez sur une station.

**7 Appuyez sur POWER pour mettre l'appareil hors tension.**

☹ reste affiché après la mise hors tension de la chaîne (mode d'attente) si le mode d'économie d'énergie est désactivé.

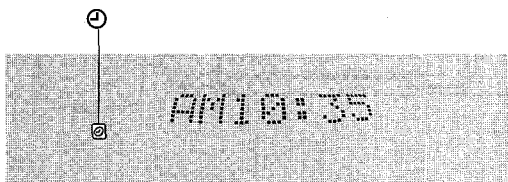

Quand l'heure de la mise sous tension par la minuterie est atteinte, l'appareil est mis sous tension et la lecture commence sur la source sélectionnée.

**REMARQUE**

- En appuyant sur une des touches de fonction avant d'appuyer sur **ENTER** ou **II** à l'étape 3, on peut changer la source sélectionnée à l'étape 1.
- Si le mode d'économie d'énergie est activé, ☹ n'apparaît pas lorsque la minuterie est en mode d'attente.

**Pour contrôler le réglage de la minuterie**

Appuyez sur **TIMER**.

La source sélectionnée, l'heure de la mise sous tension par la minuterie et la durée de la mise sous tension par la minuterie sont affichées pendant quatre secondes.

**Pour changer un réglage**

Recommencez à partir de l'étape 1.

Toutefois, si on ne change pas l'heure de la mise sous tension par la minuterie, appuyez deux fois sur **ENTER** à l'étape 3 et continuez à partir de l'étape 4.

**Pour annuler provisoirement le mode attente de minuterie**

Appuyez de façon répétée sur **TIMER** jusqu'à ce que ☹ disparaisse et "OFF" apparaisse.

Pour revenir au mode d'attente de minuterie, appuyez une ou deux fois sur **TIMER** pour afficher ☹ ou ☹REC.

**Utilisation de l'appareil lorsque la minuterie est réglée**

On peut utiliser l'appareil normalement après avoir réglé la minuterie.

Avant de mettre l'appareil hors tension, effectuez les étapes 5 et 6.

**REMARQUE**

- La lecture et l'enregistrement commandés par la minuterie ne se feront pas si l'appareil n'est pas mis hors tension.
- Un appareil connecté ne peut pas être mis sous et hors tension par la minuterie intégrée de l'appareil principal. Utilisez une minuterie externe.

**ENREGISTREMENT DE BASE**

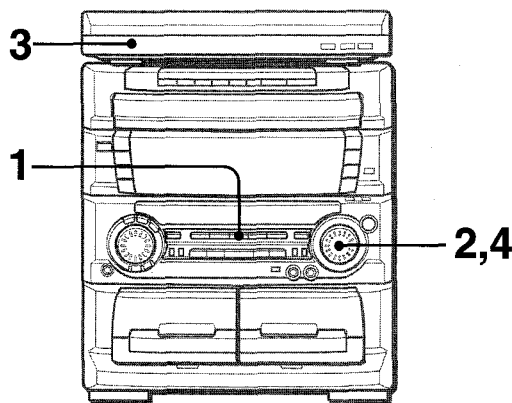

**Préparation**

- Raccordez le tourne-disque stéréo fourni à l'appareil principal. (Voir page 4)
- Mettez le sélecteur **EQUALIZER AMP.** du tourne-disque en position ON. (Reportez-vous au mode d'emploi du tourne-disque pour plus de détails.)

**1 Appuyez sur la touche PHONO de l'appareil principal.**

"PHONO" apparaît sur l'afficheur.

**2 Réglez le volume au minimum.**

Tournez la commande **VOLUME** dans le sens contraire des aiguilles d'une montre jusqu'à ce que "VOL 00" apparaisse.

**3 Lancez la lecture du disque sur le tourne-disque.**

Reportez-vous au mode d'emploi du tourne-disque pour plus de détails.

**4 Réglez le volume selon vos préférences.**

**ENREGISTREMENT PROGRAMMÉ**

L'enregistrement programmé est valable uniquement pour les sources TUNER et VIDEO/AUX (avec une minuterie externe).

**Appuyez à plusieurs reprises sur TIMER jusqu'à ce que ☹REC apparaisse sur l'afficheur, puis appuyez sur ENTER dans les 6 secondes qui suivent.**

Effectuez les étapes de "REGLAGE DE LA MINUTERIE" à partir de l'étape 3 et insérez la cassette à enregistrer dans la platine 2 après l'étape 6.

## AUTRES RACCORDEMENTS

### RACCORDEMENT D'UN APPAREIL OPTIONNEL

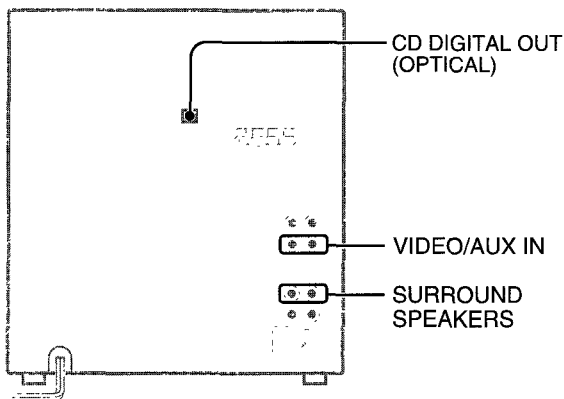

Pour plus de détails, reportez-vous au mode d'emploi de l'appareil raccordé.

- Les cordons de liaison ne sont pas fournis. Veuillez vous procurer les cordons nécessaires.
- Pour les appareils optionnels disponibles, consultez votre revendeur Aiwa.

### PRISES VIDEO/AUX IN

Cet appareil peut recevoir des signaux sonores analogiques par ces prises.

Utilisez un cordon à fiches RCA (Cinch) pour raccorder un appareil audio (lecteur LD, magnéto, téléviseur, etc.). Branchez la fiche rouge sur la prise **VIDEO/AUX R** et la fiche blanche sur la prise **VIDEO/AUX L**.

### PRISE CD DIGITAL OUT (OPTICAL)

Cet appareil peut transmettre les signaux sonores numériques d'un CD par cette prise. Utilisez un câble optique pour raccorder un appareil audionumérique (platine DAT, platine MD, etc.). Enlevez le capuchon antipoussière (a) de la prise **CD DIGITAL OUT (OPTICAL)**, puis branchez la fiche d'un câble optique sur cette prise.

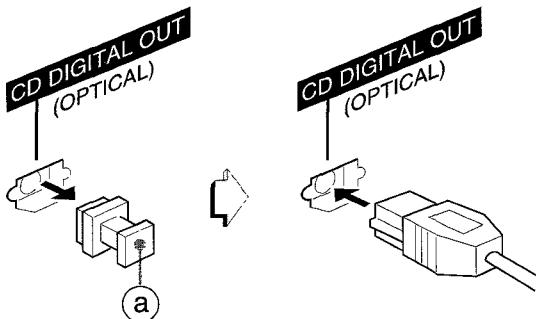

**Quand la prise CD DIGITAL OUT (OPTICAL) n'est pas utilisée**

Mettez en place le capuchon antipoussière fourni.

### PRISES SURROUND SPEAKERS

Raccordez des enceintes surround optionnelles avec une impédance de 8 à 16 ohms à ces prises.

### ÉCOUTER DES SOURCES EXTERNES

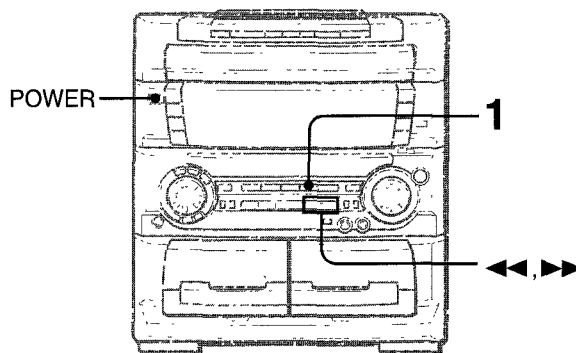

Pour utiliser l'appareil raccordé aux prises **VIDEO/ AUX IN**, suivez la procédure ci-dessous:

#### 1 Appuyez sur **VIDEO/AUX**.

"VIDEO" apparaît sur l'afficheur.

#### 2 Mettez l'appareil raccordé en marche.

#### Pour changer le nom de la source affichée

Quand vous appuyez sur **VIDEO/AUX**, "VIDEO" est affiché initialement. Il peut être remplacé par "AUX" ou "TV".

L'appareil étant sous tension, appuyez sur **POWER** tout en maintenant **VIDEO/AUX** enfoncée.

Répétez ces opérations jusqu'à ce que le nom souhaité apparaisse sur l'afficheur.

#### Pour ajuster le niveau sonore de l'appareil raccordé aux prises **VIDEO/AUX IN**

Quand le niveau sonore de la source raccordée est trop élevé ou trop bas par rapport à celui des autres sources, réglez-le de la façon suivante.

1 Appuyez sur **VIDEO/AUX** et mettez l'appareil en marche.

2 Appuyez sur ◀ ou ▶ jusqu'à ce que le niveau sonore soit identique à celui des autres sources.

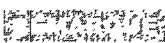

Pendant l'enregistrement, le niveau sonore ne peut pas être ajusté.

## PRECAUTIONS A PRENDRE ET ENTRETIEN

Un entretien régulier est indispensable pour optimiser les performances de l'appareil.

### Nettoyage du coffret

Utilisez un chiffon doux et sec.

Si le coffret est très sale, utilisez un chiffon légèrement imbibé d'une solution détergente neutre. Ne pas utiliser de solvants forts, tels que de l'alcool, de la benzine ou du diluant qui pourraient endommager la finition de l'appareil.

### Nettoyage des têtes du magnétocassette

Quand les têtes du magnétocassette sont sales:

- il n'y a pas de sons aigus
- le son est trop faible
- le son est déséquilibré
- l'effacement d'une cassette est impossible
- l'enregistrement d'une cassette est impossible

Toutes les dix heures d'utilisation, nettoyez les têtes du magnétocassette avec une cassette prévue à cet effet.

Pour plus de détails, se référer au mode d'emploi de la cassette de nettoyage.

### Démagnétisation des têtes du magnétocassette

A la longue, les têtes du magnétocassette peuvent devenir magnétisées. Ceci peut restreindre la plage de sortie des cassettes enregistrées et augmenter le bruit.

A l'aide d'une cassette de démagnétisation disponible dans le commerce, démagnétisez les têtes du magnétocassette toutes les 20 à 30 heures d'utilisation.

Pour plus de détails, se référer au mode d'emploi de la cassette de démagnétisation.

### Précautions à prendre et entretien des disques

- Si un disque est sale, essuyez-le du centre vers la périphérie avec un chiffon de nettoyage.

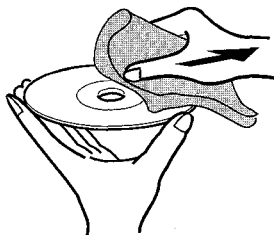

- Après la lecture d'un disque, rangez-le dans son étui. Ne pas le laisser dans un endroit chaud ou humide.

### Précautions à prendre pour les cassettes

- Après utilisation, rangez les cassettes dans leurs boîtes.
- Ne pas laisser les cassettes près d'un aimant, d'un moteur, d'un téléviseur ou de toute autre source de champ magnétique. La qualité sonore pourrait être dégradée et des parasites être produits.
- Ne pas exposer les cassettes à la lumière directe du soleil ni les laisser dans un véhicule garé en plein soleil.

## GUIDE DE DEPANNAGE

Si l'appareil ne fonctionne pas comme décrit dans ce mode d'emploi, veuillez consulter le guide de dépannage suivant.

### GENERALITES

#### Il n'y a pas de son.

- Le cordon d'alimentation secteur est-il branché correctement?
- Un raccordement incorrect a-t-il été effectué? (→ pages 4)
- Il y a peut-être un court-circuit au niveau des bornes d'enceintes.
  - Débranchez le cordon d'alimentation secteur puis raccordez les enceintes correctement.

- Avez-vous appuyé sur une touche de fonction incorrecte?

#### Le son ne sort que par une enceinte.

- L'autre enceinte est-elle déconnectée?

#### Le son n'est pas stéréophonique.

- La fonction Karaoke est-elle en service? (→ page 22)

#### Un affichage erroné ou un dysfonctionnement se produit.

- Réinitialisez l'appareil comme indiqué ci-dessous.

### SECTION TUNER

#### Des décharges statiques constantes en forme d'onde sont produites.

- L'antenne est-elle raccordée correctement? (→ page 5)
- Le signal est-il faible?

- Raccordez une antenne extérieure.

#### La réception présente des parasites ou le son de la distorsion.

- Le système capte-t-il des bruits extérieurs ou des ondes réfléchies?

- Changez l'orientation de l'antenne.

- Eloignez l'appareil des autres appareils électriques.

### SECTION PLATINE A CASSETTE

#### La bande ne défile pas.

- La platine 2 est-elle en mode de pause? (→ page 13)

#### Le son est déséquilibré ou trop faible.

- La tête de lecture est-elle sale? (→ page 28)

#### L'enregistrement est impossible.

- Un ergot de sécurité de la cassette est-il brisé? (→ page 14)
- La tête d'enregistrement est-elle sale? (→ page 28)

#### L'effacement est impossible.

- La tête d'effacement est-elle sale? (→ page 28)
- Utilisez-vous une cassette de type métaux?

#### Absence de hautes fréquences.

- La tête de lecture est-elle sale? (→ page 28)

### SECTION LECTEUR CD

#### Le lecteur CD ne fonctionne pas.

- Le disque a-t-il été mis en place correctement? (→ page 15)
- Le disque est-il sale? (→ page 28)

- De la condensation s'est-elle formée sur la lentille?

- Attendez environ une heure puis essayez de nouveau.

#### Pour réinitialiser l'appareil

Si une anomalie apparaît sur l'afficheur ou dans les platines à cassette, réinitialisez l'appareil de la manière suivante.

- 1 Appuyez sur **POWER** pour mettre l'appareil hors tension.
- 2 Appuyez sur **POWER** pour remettre l'appareil sous tension tout en maintenant **■ CLEAR** enfoncée. Toutes les données mémorisées depuis l'achat sont effacées.

Si, à l'étape 1, l'alimentation ne peut pas être coupée du fait d'une anomalie, réinitialisez l'appareil en débranchant puis en rebranchant le cordon d'alimentation secteur, puis effectuez l'étape 2.

# SPECIFICATIONS

## Appareil principal CX-ZL70

### Section tuner FM

Plage d'accord	87,5 MHz à 108 MHz
Sensibilité utile (IHF)	13,2 dBf
Bornes d'antenne	75 ohms (asymétrique)

### Section tuner AM

Plage d'accord	530 kHz à 1710 kHz (intervalle de 10 kHz) 531 kHz à 1602 kHz (intervalle de 9 kHz)
Sensibilité utile	350 $\mu$ V/m
Antenne	Antenne cadre

### Section amplificateur

#### Amplificateur des moyennes à hautes fréquences

Puissance de sortie	30 W + 30 W (200 Hz – 20 kHz, D.H.T. inférieure à 1 %, 6 ohms)
---------------------	----------------------------------------------------------------

#### Distorsion harmonique totale

0,15 % (15 W, 1 kHz, 6 ohms)

#### Amplificateur des basses fréquences

Puissance de sortie	90 W + 90 W (50 Hz – 200 Hz, D.H.T. inférieure à 1 %, 6 ohms)
---------------------	---------------------------------------------------------------

#### Distorsion harmonique totale

0,15 % (45 W, 135 Hz, 6 ohms)

### Entrées

VIDEO/AUX: 310 mV (réglable)  
PHONO: 400 mV (47 kilohms)  
MIC1, MIC2: 1,4 mV (20 kilohms)

### Sorties

CD DIGITAL OUT (OPTICAL)  
SPEAKERS: accepte des enceintes de 6 ohms ou plus  
SURROUND SPEAKERS: accepte des enceintes de 8 à 16 ohms ou plus  
PHONES (prise stéréo): accepte un casque de 32 ohms ou plus

### Section platine à cassette

Format de piste	4 pistes, 2 canaux stéréo
Réponse en fréquence	Bande CrO <sub>2</sub> : 50 Hz – 16000 Hz Bande normale: 50 Hz – 15000 Hz

Rapport signal/bruit	50 dB (Niveau de crête des cassettes CrO <sub>2</sub> , au-dessus de 400 Hz)
----------------------	------------------------------------------------------------------------------

### Système d'enregistrement

Têtes	Polarisation CA Platine 1: 1 tête de lecture Platine 2: 1 tête d'enregistrement/lecture, 1 tête d'effacement
-------	--------------------------------------------------------------------------------------------------------------------

### Section lecteur CD

Laser	Laser à semi-conducteur ( $\lambda$ = 780 nm)
Conversion N/A	1 bit double
Rapport signal/bruit	85 dB (1 kHz, 0 dB)
Distorsion harmonique	0,05 % (1 kHz, 0 dB)
Pleurage et scintillement	En deçà du seuil mesurable

### Généralités

Alimentation électrique	Secteur 120 V, 60 Hz
Consommation électrique	180 W
Dimensions de l'appareil principal (L x H x P)	360 x 394,5 x 387,5 mm
Poids de l'appareil principal	10,5 kg

## Système acoustique SX-WZL70

Type de caisson	3 voies, haut-parleur infragrave intégré
Haut-parleurs	Infragrave: cône de 220 mm Large bande: cône de 120 mm Super-tweeter: 20 mm céramique
Impédance	6 ohms
Niveau de pression acoustique de sortie	89 dB/W/m
Dimensions (L x H x P)	290 x 444 x 296 mm
Poids	6,8 kg

Les spécifications et l'aspect extérieur peuvent être modifiés sans préavis.

### DROITS D'AUTEUR

Prière de vérifier les lois sur la propriété artistique relatives à l'enregistrement de disques, de la radio ou de cassettes dans le pays d'utilisation de l'appareil.

### BBE SYSTEM

L'expression "BBE" et le symbole "BBE" sont des marques déposées de BBE Sound, Inc.  
Sous licence de BBE Sound, Inc.





# PARTS INDEX

# INDICE DE LAS PARTES

# NOMENCLATURE

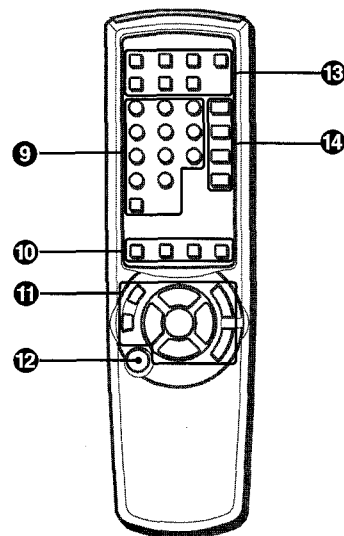
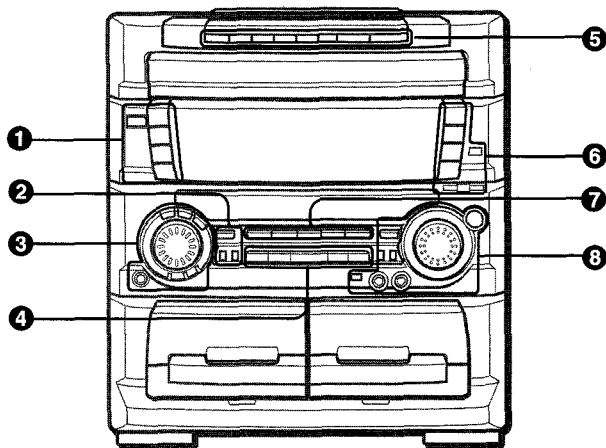

Name/Nombre/Nom	Page/Página/Page
<b>1</b> POWER .....	6,26-28
GEQ .....	10
(ROCK, POP, LATIN, CLASSIC)	
<b>2</b> ENTER .....	7,10,24-26
SYNC DUB NORM/HIGH .....	19
●REC/REC MUTE .....	18-21
<b>3</b> MULTI JOG .....	7,10-12,15,24,25
GEQ FREQ (LOW, HIGH) .....	10
ECO .....	6,7
CLOCK .....	24
TIMER .....	25,26
TUNER PRESET .....	11,12
PHONES .....	9
<b>4</b> ■■SET .....	6,12,13,15,18,25
■CLEAR .....	6,8,12,15,17-21,24,28
◀▶ DIRECTION/PRESET .....	8,11-18,20,21,24
▶▶/▶▶IUP .....	8,11-13,15,17,20,21,24,25-27
◀◀/I◀◀DOWN .....	8,11-13,15,17,20,21,24,25-27
<b>5</b> DISC DIRECT PLAY1-5 .....	15-17,20,21,23
DISC CHANGE .....	15,16
▲OPEN/CLOSE .....	15
<b>6</b> GEQ .....	10
(M1, M2, M3, M4)	
DEMO .....	8
MIC MIXING .....	22
<b>7</b> TAPE/DECK 1/2 .....	13,14,18,19
TUNER/BAND .....	11,12
PHONO .....	26
VIDEO/AUX .....	27
CD .....	6,15,16,20,21,23
<b>8</b> VOLUME .....	9
T-BASS .....	9
BBE .....	9
REV MODE (DECK 2) .....	13,14,18
CD BLANK SKIP .....	17
KARAOKE .....	22,23
MIC1,2 .....	22

Name/Nombre/Nom	Page/Página/Page
<b>9</b> 0-9,+10 .....	12,15,16,17,20,21,23
DISC DIRECT PLAY .....	15-17,20,21,23
<b>10</b> T-BASS .....	9
GEQ .....	10
KARAOKE .....	22,23
▲OPEN/CLOSE .....	15
<b>11</b> ●/OREC/REC MUTE .....	18-21
■■SET .....	6,12,13,15,18,25
▶-/◀▶ DIRECTION/ PRESET .....	8,11-18,20,21,24
▶▶/▶▶IUP .....	8,11-13,15,17,20,21,24,25-27
◀◀/I◀◀DOWN .....	8,11-13,15,17,20,21,24,25-27
■ CLEAR .....	8,12-15,17-21,24,28
VOL (∧,∨) .....	9
<b>12</b> POWER .....	6,26-28
<b>13</b> TIMER .....	25
SLEEP .....	25,26
MONO TUNER .....	11
CLOCK .....	24
CD EDIT/CHECK .....	20,21
PRGM .....	17,23
RANDOM/REPEAT .....	16
<b>14</b> TAPE/DECK 1/2 .....	13,14,18,19
TUNER/BAND .....	11,12
VIDEO/AUX .....	27
CD .....	6,15,16,20,21,23

For assistance and information

**call toll free 1-800-BUY-AIWA** (United States and Puerto Rico)